



# ÁRJEGYZÉK

## SIKA HUNGÁRIA KFT.

### 2021. évi II. kiadás

[www.sikarendeles.hu](http://www.sikarendeles.hu)



Árjegyzékünk euró árfolyamhoz igazított árfolyam alapú sávós listaárakat tartalmaz.  
Az árjegyzékben megállapított árfolyamsáv 355,00-369,99 Ft. Az aktuális árfolyamsávot  
a megadott QR kódon, vagy a [sika.hu](http://sika.hu) weboldalunkon ellenőrizhetik.

ÉRVÉNYES: 2021. ÁPRILIS 6-TÓL VISSZAVONÁSIG

**BUILDING TRUST**





# TARTALOMJEGYZÉK

<b>Beton és habarcskészítési fő-és segédanyagok</b> ..... 6	Utólagos hézagzáró szalagok.....19
Kötésgyorsító adalékszerek vízbetörések lezárására ..... 6	Vízre duzzadó és utárinjektálható szalagok .....19
Formaleválasztók..... 6	PVC anyagú fugaszalagok .....19
Utókezelőszerek ..... 6	Egyedi típusok, kialakítások, kiegészítők .....20
Védő és letisztító anyagok ..... 7	Tricomer anyagú fugaszalagok.....20
Képlékenyítőszerek.....7	Sika Dilatec rendszer.....21
Kiöntőhabarcsok és kiöntőbetonok ..... 7	
<b>Építési ragasztóanyagok</b> ..... 7	<b>Kíttek és hézagtömítő anyagok</b> ..... 23
Cement alapú akna- és útjavító habarcsok, ..... 7	Tartósan rugalmas, egykomponensű tömítőanyagok ..... 23
Műgyanta alapú általános építési ragasztóanyagok ..... 8	Tűzgátló tömítőanyag ..... 23
	Általános rugalmas ragasztó- és tömítőanyagok ..... 23
	Ragasztó és szerelő PUR habok.....24
	Alapozók, segédanyagok hézagtömítéshez ..... 24
<b>Betonjavító anyagok</b> ..... 8	
Cement kötőanyagú tapadóhidak betonjavításhoz ..... 8	<b>Burkolatragasztási anyagrendszerek</b> ..... 25
Betonjavító anyagrendszerek..... 8	Homlokzat- és védőburkolat ragasztási rendszerek..... 25
Műgyanta alapú betonjavító és ragasztóanyag rendszerek..... 9	Hidegburkolat ragasztási- és szigetelési rendszerek..... 25
Tömítő és vízzáró habarcsok ..... 10	Parketták és egyéb faburkolatok kiegészítéséhez használatos anyagok ..... 27
	Vízszigetelés és ragasztás.....28
<b>Injektáló anyagok</b> ..... 10	
	<b>Korrózió elleni védőbevonat rendszerek</b> ..... 29
<b>Szénszálas szerkezetmegerősítő anyagok</b> ..... 11	Egykomponensű alapozók.....29
Sika® CarboDur® szerkezetmegerősítő rendszer..... 11	Egykomponensű fedőfestékek.....29
Sika® CarboShear® szerkezetmegerősítő rendszer..... 11	Kétkomponensű alapozók .....29
SikaWrap® szerkezetmegerősítő rendszer..... 11	Kétkomponensű fedőfestékek .....29
	Hígítók és tisztítószerek.....30
	Tűzvédelmi bevonatrendszerek.....30
<b>Bevonatok</b> .....12	
Bevonatok különleges igénybevételre .....12	<b>Kenhető tetőszigetelési rendszerek</b> .....31
Általános bevonatok felületek védelmére, szigetelésére .....12	Poliuretán alapú kenhető tetőszigetelések.....31
Időjárásálló bevonatok betonfelületek védelmére.....13	Alapozók és rendszer tartozékok .....31
Impregnálószerek.....13	<b>PIR hőszigetelések</b> .....31
Hígító- és tisztítószerek ..... 14	
	<b>Bitumenes szigetelőlemezek</b> .....31
<b>Ipari padlóbevonatok és padlóburkolatok</b> ..... 14	Oxidbitumenes szigetelőlemez .....31
Epoxi-cement kötőanyagú kiegyenlítő és párafékező habarcsok padlófelületekhez ..... 14	Párazáró - oxidbitumenes szigetelőlemez..... 31
Epoxigyanta alapozó és kötőanyagok..... 14	Párazáró - modifikált bitumenes szigetelőlemez .....31
Sima felületi megjelenésű közbenső- és fedőbevonatok, burkolatok ill. kiegészítők .....15	Alsó réteg - öntapadó bitumenes szigetelőlemez ..... 32
Vezetőképes, sima és struktúrált felületű bevonatok.....15	Alsó réteg - hegeszthető bitumenes szigetelőlemez ..... 32
Poliuretángyanta-cement kötőanyagú padlóbevonatok, burkolatok.....16	Bitumenes zárólemez ..... 32
Rugalmas padlóbevonatok és burkolatok .....16	Gyökérálló bitumenes szigetelőlemez ..... 32
Sika ComfortFloor rendszer .....17	Kiegészítő termékek ..... 32
Vékony rétegű, matt és selyemfényű fedőbevonatok.....17	
Kéreg erősítő termékek betonpadozatokhoz .....17	Feldolgozó eszközök, kinyomópisztolyok.....33
Utókezelőszerek kéreg erősítő termékekhez .....17	Segédlet.....34
Tapadóhidak cement alapú kiegyenlítő habarcsokhoz ..... 18	A Sika Hungária Kft. általános szerződési feltételei.....35
Cement alapú kiegyenlítő habarcsok padlófelületekhez ..... 18	
Adalékanyagok és töltőanyagok ..... 18	
<b>Hézagtömítés a mélyépítésben</b> ..... 18	
Vízre duzzadó hézagtömítő anyagok..... 18	

# BETÜRENDES NÉVMUTATÓ

<b>A</b>	
Antisol.....	6
Antisol E.....	6
<b>C</b>	
Colma-Cleaner.....	14
Csiszolófátyol.....	25
<b>D</b>	
Dörr-Gardentop E-KV-4K.....	32
<b>K</b>	
Kinyomópisztolyok.....	31
<b>P</b>	
PVC belső fugaszalag (A).....	19
PVC belső fugaszalag (D).....	19
PVC csatlakozó elemek.....	20
PVC felületi fugaszalag (AF).....	20
PVC felületi fugaszalag (DF).....	20
PVC fugaszalag-rögzítő kapcsok.....	20
<b>T</b>	
Tricomer anyagú felületi fugaszalag (DA, Edge).....	20
Tricomer anyagú felületi fugaszalag (AA, Edge).....	20
Tricomer anyagú (KAB).....	21
Tricomer anyagú fugaszalag (D).....	21
Tricomer anyagú fugaszalag (A).....	20
Tricomer anyagú fugaszalag (DA KI / KA).....	20
Titanol V 25 L.....	32
<b>SIKA</b>	
Sika-4a.....	6
Sika-110HD.....	10
<b>SIKA (A)</b>	
Sika Aktivator-205.....	25
Sika AnchorFix-1.....	8
Sika AnchorFix-2+.....	8
<b>SIKA (B)</b>	
Sika Betonlöser.....	7
SikaBit PRO OX35 -0 (GV 35).....	31
SikaBit PRO OX45 -0 (GV 45).....	31
SikaBit VB OX40 -0 S.....	31
SikaBit VB E35 -15 S ALU/GF.....	31
SikaBit PRO E30 -20 S GFC.....	32
SikaBit PRO E30 -20 S GF.....	32
SikaBit PRO E40 -5 S GFC.....	32
SikaBit PRO E40 -5 S.....	32
SikaBit PRO E40 -15 S.....	32
SikaBit PRO E40 -20 S.....	32
SikaBit PRO E40 -25 S.....	32
SikaBit PRO E40 -15 S GFC.....	32
SikaBit PRO E40 -20 S GFC.....	32
SikaBit PRO E40 -25 S GFC.....	32
SikaBit PRO E42 -15 MG.....	32
SikaBit PRO E42 -20 MG.....	32
SikaBit PRO E42 -25 MG.....	32
SikaBit PRO E52 -15 MG.....	32
SikaBit PRO E52 -5 MG.....	32
Sika BlackSeal-BT.....	28
Sika BlackSeal-301.....	12
Sika Boom-182 Foam Fix.....	24
Sika Boom-582 Foam Fix.....	24
Sika Boom-187 All Seasons.....	24
Sika Boom-587 All Seasons.....	24
Sika Boom-583 Low Expansion.....	24
SikaBond-115 StrongFix.....	24
SikaBond-151.....	27

SikaBond T-8.....	28
SikaBond-50 Parquet.....	27
SikaBond-52 Parquet.....	27
SikaBond-54 Parquet.....	27
SikaBonding Primer.....	31

## SIKA (C)

Sika Ceram-213 Extra.....	25
Sika Ceram-205 Large.....	26
Sika Ceram-225.....	26
Sika Ceram-500 Ceralasic.....	26
Sika Ceram-663 FlexGrout.....	26
Sika Ceram EpoxyGrout.....	27
Sika Cosmetic L/-D.....	9
Sika CarboDur Lamella.....	11
Sika CarboShear L Kengyel.....	11
Sika ComfortFloor rendszer.....	17
SikaCor -146 DW.....	12
SikaCor EG-1.....	29
SikaCor EG-4.....	29
SikaCor EG-5.....	29
SikaCor-6630 high-solid.....	29
SikaCor-6630 Primer.....	29
SikaCor EG Phosphat.....	29
SikaCor Steel Protect VHS Rapid.....	29
SikaCor Zinc R.....	29
SikaCryl-620 Fire.....	23
SikaCryl S.....	24

## SIKA (D)

Sika Dilatec.....	22
Dörr-Gardentop E-KV-4K-wf.....	32
Dörr-Gardentop E-KV-5K wf.....	32
Sikadur-12 Grundierung.....	9
Sikadur-12 Pronto.....	9
Sikadur-30.....	11
Sikadur-31 CF Normal.....	8, 9
Sikadur-31 AUT Normal.....	8, 9
Sikadur-31 CF Rapid.....	9
Sikadur-31 AUT Rapid.....	9
Sikadur-4.....	9
Sikadur-4/8.....	7
Sikadur-42 HE.....	9
Sikadur-52 Injektion Normal.....	10
Sikadur-53.....	10
Sikadur-330.....	11
Sikadur-501.....	18
Sikadur-504.....	18
Sikadur-505.....	18
Sikadur-509.....	18
Sikadur Combiflex SG rendszer.....	19

## SIKA (E)

Sika Elastomastic TF.....	12
---------------------------	----

## SIKA (F)

Sika FastFix-131.....	7
Sika FastFix-132.....	7
Sika FastFix-133.....	7
Sika Ferrogard-903.....	13
Sika Fixing Tape.....	25
Sikaflex-11 FC+.....	23
Sikaflex-111 Stick&Seal.....	24
Sikaflex-118 ExtremeGrab.....	23
Sikaflex-290 DC PRO.....	27
Sikaflex Construction+.....	23
Sikaflex-112 Crystal Clear.....	24
Sikaflex PRO-3.....	23
Sikaflex Tank.....	23
Sikaflex TS Plus.....	23
Sikafloor 01 Primer.....	25
Sikafloor 02 Primer.....	25
Sikafloor-2 SynTop.....	17
Sikafloor-3 QuartzTop.....	17
Sikafloor-81 EpoCem.....	14

Sikafloor-102 Level.....	25
Sikafloor-150.....	14
Sikafloor-151.....	14
Sikafloor-169.....	14
Sikafloor-221 W Conductive.....	15
Sikafloor-235 ESD.....	15
Sikafloor-262 ECF.....	15
Sikafloor-263 SL.....	15
Sikafloor-264.....	15
Sikafloor-304 W.....	17
Sikafloor-305 W.....	17
Sikafloor-376.....	16
Sikafloor-359 N.....	16
Sikafloor-377.....	16
Sikafloor-378.....	16
Sikafloor-390 ECF.....	15
Sikafloor-390.....	16
Sikafloor-432 DecoCem.....	18
Sikafloor-2540 W.....	15
Sikafloor Garage.....	14
Sikafloor Leitset.....	15
Sikafloor Level-30.....	18
Sikafloor PurCem rendszer.....	16
Sikafloor Colorchips 3 mm.....	18
Sikafloor CureHard-24.....	17
Sikafloor Filler-1.....	18
Sikafloor ProSeal-12.....	17
Sikafloor ProSeal-13 W.....	6, 17
Sikafloor ProSeal-22.....	17
SikaFuko Eco-1 Combi-pack.....	19
SikaFuko Swell-1.....	19
SikaFuko VT-1 Combi-pack.....	19
Sika Furatpersely.....	8

## SIKA (G)

Sikagard-62.....	12
Sikagard-63 N.....	12
Sikagard-73.....	13
Sikagard-177.....	12
Sikagard-545 W Elastofill.....	13
Sikagard-550 W Elastic.....	13
Sikagard-552 W.....	13
Sikagard-675 W ElastoColor.....	13
Sikagard-680 S.....	13
Sikagard-700 S.....	13
Sikagard-703 W.....	28
Sikagard-705 L.....	13
Sikagard 720 EpoCem.....	12
SikaGrout-212.....	7
SikaGrout-311.....	7
SikaGrout-312.....	7
SikaGrout-334.....	7

## SIKA (H)

Sika háttérkitöltő profil.....	24
SikaHyflex-250 Facade.....	23

## SIKA (I)

Sika Igasol-101.....	12
Sika Igolflex-101.....	12
Sika Injection-101 RC.....	10
Sika Injection-105 RC.....	10
Sika Injection-107.....	10
Sika Injection-201.....	10
Sika Injection-203.....	10
Sika Injection-304.....	10
Sika Injection AC-20.....	10
Sika Injektálási segédanyagok és berendezések.....	11

## SIKA (L)

Sika Layer Perforált alátétlemez.....	27
Sika Level-01 Primer.....	18, 25
Sika Level 30.....	18

Sikalastic-1 K.....	26, 28	Sika Thinner EG .....	30
Sikalastic-152.....	26	Sika Thinner K .....	30
Sikalastic-220 W .....	28	Sika Thinner S.....	30
Sikalastic-614 .....	31	Sika Titanol V 25 L .....	32
Sikalastic Metal Primer.....	31	Sika Tooling Agent .....	24
Sikalastic Primer PVC.....	31	SikaTop Seal-107.....	10, 26
Sikalastic Primer FPO.....	31		
Sikalastic Flexistrip .....	31		

#### SIKA (M)

Sika Metalsheet FBV SET 120_R.....	22
Sika Mischerschutz .....	7
Sika MonoTop-109 Waterproofing .....	28
Sika MonoTop-110 QuickFix.....	9
Sika MonoTop-112 MultiUse Repair .....	9
Sika MonoTop-120 Seal.....	10
Sika MonoTop-4012.....	8
Sika MonoTop-723 N .....	9
Sika MonoTop-1010 .....	8, 18
Sika Multiseal .....	12
SikaMur InjectoCream-100 .....	10
SikaMur Injector .....	10

#### SIKA (N)

Sika NB-1.....	6
----------------	---

#### SIKA (P)

Sika Patch-5 .....	9
Sika Permacor-1705.....	30
Sika Permacor-3326 EG H .....	12
Sika Plastocrete N.....	7
Sika Poxicolor Primer HE NEU .....	29
Sika Primer-210 .....	25
Sika Primer-215.....	25
Sika Primer-290 DC .....	27
Sika Primer-3 N .....	24

#### SIKA (Q)

SikaQuick-506 FG .....	8
------------------------	---

#### SIKA (R)

SikaRep.....	8
SikaRep S.....	8
Sika Repair/Sikafloor EpoCem Modul.....	14
Sika Reactivation Primer .....	31
Sika Reemat Premium.....	31
Sika Rugasol ST.....	7

#### SIKA (S)

SikaScreed-20 EBB.....	8, 18
SikaScreed HardTop-60 .....	18
Sika SealTape S .....	26
Sika Separol- F-100.....	6
Sika Separol .....	6
Sika Separol N .....	6
Sika Schalöl.....	6
Sika Stellmittel T.....	18
Sikasil-670 Fire.....	23
Sikasil C.....	24
Sikasil Pool.....	23
Sikasil Universal .....	24
Sika statikus keverőszár.....	8
SikaSwell A-2005 .....	18
SikaSwell A-2010.....	19
SikaSwell P-2507.....	19
SikaSwell S-2.....	19
SikaSwell A Plug.....	19

#### SIKA (T)

Sika TR-6 .....	6
SikaTack Panel Primer.....	25
SikaTack Panel.....	25
SikaTack Panel-50 .....	25
Sikatherm PIR AL.....	31
Sikatherm PIR GT.....	31
Sika Thinner B.....	30
Sika Thinner C.....	14, 30

Sika Thinner EG .....	30
Sika Thinner K .....	30
Sika Thinner S.....	30
Sika Titanol V 25 L .....	32
Sika Tooling Agent .....	24
SikaTop Seal-107.....	10, 26

#### SIKA (U)

Sika Unitherm Steel S Interior.....	30
Sika Unitherm Steel W60 .....	30
Sika Unitherm Steel W120.....	30
Sika Unitherm Top S .....	30
Sika Unitherm Thinner.....	30

#### SIKA (W)

SikaWrap-231C/45.....	11
SikaWrap-301C/60 .....	11

## Megrendelés, logisztikai kapcsolat

### **Megrendeléseiket a következő módon tudják leadni:**

Az így beérkezett rendelések feldolgozása folyamatos és a leggyorsabb.

Interneten: [www.sikarendeles.hu](http://www.sikarendeles.hu)  
Faxon: +36 1 382 7344  
E-mailben: [rendeles@hu.sika.com](mailto:rendeles@hu.sika.com)

# Beton és habarcskészítési fő- és segédanyagok

Termék megnevezése	A termék leírása	Kiszerezés	Ft/egység
--------------------	------------------	------------	-----------

## Betonadalékszerek transzportbetonokhoz és előregyártott szerkezetekhez

A transzportbeton készítéséhez és az előregyártási technológiákhoz alkalmazható betonadalékszerekről kérjük, érdeklődjön a Sika Hungária Kft. Beton üzletágánál.

### Kötésgyorsító adalékszerek vízbetörések lezárására

Sika®-4a Waterproofing	Kötésgyorsító adalékszer felületi előszigeteléshez a főszigetelés előtt. Cementtel történő összekeverésével egy különösen gyorsan kötő vízzáró „dugó” készíthető. Szín: színtelen. • a kötés 15-50 másodperc alatt bekövetkezik • klorid- és oldószermentes Anyagszükséglet: a cement tömegének kb. 10-20%-a.	5 kg	2 232 Ft/kg
		1 kg	4 187 Ft/kg

### Formaleválasztók

Sika® Separol F-100 Concrete	Oldószermentes formaleválasztó és keverőgépvédő Kiadósság: kb. 80 m <sup>2</sup> /kg acél- és műanyag, kb. 70 m <sup>2</sup> /kg felületkezelt fa, kb. 30 m <sup>2</sup> /kg kezeletlen fa zsaluzatokra.	170 kg	2 750 Ft/kg
		20 kg	2 784 Ft/kg
Sika® TR-6 Concrete	Oldószermentes formaleválasztó melegített zsalufelületekhez is. Kiadósság: kb. 120 m <sup>2</sup> /kg acél- és műanyag, kb. 110 m <sup>2</sup> /kg felületkezelt forgácslemez, kb. 100 m <sup>2</sup> /kg kezeletlen fa zsaluzatokra.	190 kg	991 Ft/kg
		20 kg	1 293 Ft/kg
Sika® Separol® Concrete	Általános formaleválasztó fém és fa zsaluzathoz. Szórható, bedolgozható fagyponthoz is. Vibrálásálló minden zsalutáblán, Kiadósság: kb. 50 m <sup>2</sup> /l műanyag- és fém, kb. 22 m <sup>2</sup> /l fa zsaluzatokra.	200 liter	1 742 Ft/l
		27 liter sárga	2 041 Ft/l
Sika® Separol® N Concrete	Formaleválasztó, melegített zsalufelületekhez is. Szórható, bedolgozható fagyponthoz is. Vibrálásálló minden zsalutáblán. Kiadósság: kb. 60 m <sup>2</sup> /l műanyag- és fém, kb. 22 m <sup>2</sup> /l fa zsaluzatokra.	200 liter	1 794 Ft/l
		27 liter	2 102 Ft/l
Sika® Schalöl Concrete	Formaleválasztó emulzió síma és nem nedvszívó, enyhén nedvszívó, valamint struktúráló zsaluzatokhoz. Kiadósság: kb. 22 m <sup>2</sup> /l fa zsaluzatokra kb. 50 m <sup>2</sup> /l fém és műanyag zsaluzatoknál	200 liter	1 141 Ft/l
		27 liter	1 290 Ft/l

### Utókezelőszer

Sika® NB-1 Concrete	Oldószermentes utókezelőszer vízszintes betonfelületekhez. Alkalmos a közlekedésépítés betonjaihoz, utakhoz, repülőterekhez. Felhasználás: kb. 100-150 g/m <sup>2</sup> .	190 kg	699 Ft/kg
		30 kg	880 Ft/kg
Antisol® Concrete	Párolgásvédőszer friss betonhoz. Helyettesíti a nedves homokot és a jutaszövet- vagy fóliatakarást. Kizárólag szabadban alkalmazható. Felhasználás: kb. 150-200 g/m <sup>2</sup> .	170 kg	2 866 Ft/kg
		25 kg	3 170 Ft/kg
Antisol® E Concrete	Paraffin tartalmú, párolgásvédő szer frissbetonhoz. Felhasználás: kb. 150-200 g/m <sup>2</sup> .	180 kg	1 201 Ft/kg
		25 kg	1 673 Ft/kg
Sikafloor® ProSeal-13 W Concrete	Oldószermentes akrilgyanta emulzió, amely további rétegek felhordása esetén használható utókezelőszer. Alkalmazható olyan betonokhoz, melyre utólag szerves (pl. cementes habarcs) vagy szerves (pl. műgyanta diszperzió) réteg kerül. Felhasználás: kb. 100-150 g/m <sup>2</sup> , kiadósság 6-10 m <sup>2</sup> /kg.	190 kg	1 418 Ft/kg
		20 kg	1 672 Ft/kg

## Védő és letisztító anyagok

Termék megnevezése	A termék leírása	Kiszerezés	Ft/egység
Sika® Betonlöser Concrete	Betonoldó folyadék. Cement-, habarcs- ill. betonmaradványok eltávolítására. Alkalmazás az eltávolítandó kéreg, vagy réteg vastagságától függően.	30 kg	2 363Ft/kg
Sika® Mischerschutz Concrete	Korrózióvédő anyag keverőgépek, egyéb eszközök vasrészeire. Felhasználás: 1 liter kb. 20 m <sup>2</sup> felületre elegendő.	27 liter	1 862 Ft/l

## Képlékenyítőszerek

Sika® Plastocrete N Concrete	Univerzálisan alkalmazható képlékenyítőszert a közepes konzisztenciájú és vízzáró betonokhoz. Alkalmazását képlékeny konzisztenciájú betonokhoz vízzáró betonokhoz ajánljuk. Adagolás: 0,5% a cement tömegére vonatkoztatva. Bedolgozás: keverővízbe vagy a kész betonkeverékbe adagoljuk. Tárolás: fagytól és erős napsugárzástól védjük, 12 hónapig eltartható. Megfelel az EN 934-2 szabvány - képlékenyítőkre vonatkozó - előírásainak.	20 kg 5 kg	593 Ft/kg 687 Ft/kg
---------------------------------	---	---------------	------------------------

## Kiöntőhabarcsok és kiöntőbetonok

SikaGrout®-311 Refurbishment	Egykomponensű, cementbázisú, duzzadó kiöntőhabarcs. Anyagigény: kb. 1,9 kg/dm <sup>3</sup> az ürtérfogattól függően, 3 és 10 mm között.	25 kg	448 Ft/kg
SikaGrout®-212 Refurbishment	Egykomponensű, cementbázisú, duzzadó kiöntőhabarcs. Anyagigény: kb. 2,0 kg/dm <sup>3</sup> az ürtérfogattól függően, 10 és 50 mm között.	25 kg	319 Ft/kg
SikaGrout®-312 Refurbishment	A SikaGrout®-312 egy cement bázisú, egykomponensű, csökkentett porképződésű, felhasználásra kész, duzzadó, zsugorodáskompenzált precíziós kiöntőhabarcs, 6 - 125 mm-es rétegvastagságban.	25 kg	401 Ft/kg
SikaGrout®-334 Refurbishment	Csökkentett környezetterhelésű kiöntőhabarcs a gyártás és az összetétel révén. Egykomponensű, duzzadó cementbázisú kiöntőhabarcs, zsugorodást szabályzó mechanizmussal. Anyagigény: kb. 2,2 kg/dm <sup>3</sup> az ürtérfogattól függően, 10 és 125 mm között.	25 kg	396 Ft/kg
Sikadur®-4/8 Refurbishment	Tűziszáritott kvarckavics, habarcsok készítéséhez, pl. SikaGrout kiöntőhabarcsokhoz. Szemcseméret: 4-8 mm.	25 kg	186 Ft/kg

## Építési ragasztóanyagok

### Cement alapú akna- és útjavító habarcsok, ragasztóanyagok, segédanyagok

Sika® FastFix-131 Refurbishment 40 db (1 raklap)	Polimer fugázó, felhasználható vékony (2-12mm) hézagoknál minden fajta kemény burkolatnál, gránit lapoknál, beton burkolatnál könnyű és közepes terhelés mellett. Anyagigény: - térköveknél kb. 2-5 m <sup>2</sup> /20 kg, . - járólapoknál kb. 10-20 m <sup>2</sup> /20 kg A termék minimális rendelési mennyisége: 800 kg	20 kg	647 Ft/kg
Sika® FastFix-132 Refurbishment 40 db (1 raklap)	Cementbázisú, egykomponensű szárazhabarcs természetes burkoló kövek és beton térkövek ágyazó habarcsaként gyalogos és nagyforgalmú utakhoz. Anyagigény: kb. 2,2 kg/dm <sup>3</sup> . A termék minimális rendelési mennyisége: 1.000 kg	25 kg	320 Ft/kg
Sika® FastFix-133 Refurbishment 40 db (1 raklap)	Cementbázisú, egykomponensű szárazhabarcs természetes burkoló térkövek és beton térkövek fugázó habarcsaként gyalogos és nagyforgalmú utakhoz. Anyagigény: kb. 2,0 kg/dm <sup>3</sup> . A termék minimális rendelési mennyisége: 1.000 kg	25 kg	320 Ft/kg
Sika® Rugasol ST Concrete	Felületi kötéskeleltető - és utókezelő szer mosott felületű betonút felületek előállításához, természetes kövek fugáinak mosott felületű kialakításához és a burkolatok könnyű visszamosásához. Anyagigény: kb. 0,2 kg/m <sup>2</sup>	30 kg	1 737 Ft/kg



## Műgyanta alapú általános építési ragasztóanyagok

Termék megnevezése	A termék leírása	Kiszerezés	Ft/egység
Sikadur®-31 CF Normal Refurbishment	Epoxigyanta kötőanyagú glettelhető ragasztó- és javítóanyag. Anyagigény: kb. 1,9 kg habarcs 1 dm <sup>3</sup> üregtérfogathoz.	1,2 kg A+B komp.	9 248 Ft/kg
Sikadur®-31 AUT Normal Refurbishment	Epoxigyanta kötőanyagú glettelhető ragasztó- és javítóanyag. Anyagigény: kb. 1,9 kg habarcs 1 dm <sup>3</sup> üregtérfogathoz.	30 kg 6 kg A+B komp.	3 802Ft/kg 4 977 Ft/kg
Sika® AnchorFix®-1 Refurbishment	Gyorsan szilárduló, kétkomponensű, metakrilát bázisú töcsavar ragasztó. Anyagigény a furatátmérő függvénye.	300 ml-es kartus	4 331 Ft/db
Sika® AnchorFix®-2+ Refurbishment	Magas teljesítményű gyorskötő, kétkomponensű epoxi-akrilát bázisú nagy teherbírású rögzítőelem ragasztó. Anyagigény a furatátmérő függvénye.	300 ml-es kartus	7 196 Ft/kg
Sika® statikus keverőszár Refurbishment	Extra keverőcsúcshoz a Sika AnchorFix-1 töcsavar ragasztó újbóli felhasználásához - időjárás-tól, hőmérséklettől függően 3-80 percen túli alkalmazás esetén. Anyagigény: szükség esetén 1-1 db.	10 db-os csomag	5 087 Ft/cs.
Sika® furatpersely Refurbishment	Perforált hüvely, a Sika® AnchorFix®-1 töcsavar ragasztó üreges falazóelemben történő felhasználásához. • csökkenti a ragasztófelhasználás veszteségét • gazdaságos • különböző mérettel igazodik az igényekhez Anyagigény: lyukanként 1-1 db.	átmérő/hossz: 12/50 mm. 16 / 85 mm 16 / 130 mm 20 / 85 mm	231 Ft/db 251 Ft/db 277 Ft/db 291 Ft/db

## Betonjavító anyagok

### Cement kötőanyagú tapadóhidak betonjavításhoz

SikaScreed®-20 EBB Flooring	Kétkomponensű epoxigyanta alapú szerkezeti ragasztóanyag és tapadóhíd a SikaScreed HardTop rendszer része. Száraz és matt nedves felületen is alkalmazható. Kiváló tapadás különböző alapelületeken mintpl.: beton vagy más ásványi alapelület, kő, acél, habarcs, üvegfelületek. Anyagigény: az alapelülettől függően: 0,5-0,8 kg/m <sup>2</sup>	30 kg (A+B) 15 kg (A+B) 5 kg (A+B)	4 176 Ft/kg 4 499 Ft/kg 9 006 Ft/kg
Sika® MonoTop®-1010 Refurbishment	Tapadóhíd és betonacél korrózióvédelmi bevonata, cementbázisú habarcs, újrahasznosított anyagokat is tartalmaz, így alacsonyabb a széndioxid kibocsátása.	25 kg	482 Ft/kg

### Betonjavító anyagrendszerek

Sika® MonoTop®-4012 Refurbishment	A Sika MonoTop®-4012 egykomponensű, cement bázisú, szálerősített, csekély zsugorodású javítóhabarcs. Újrahasznosított anyagokat is tartalmaz, így alacsonyabb a széndioxid kibocsátása.	25 kg	383 Ft/kg
SikaRep® Refurbishment	Egykomponensű, szálerősített, csekély zsugorodású szerkezeti javítóhabarcs. MSZ EN 1504-3 szerint R4 osztály. Anyagigény: 1,85 kg/m <sup>2</sup> , mm-ként.	25 kg	305 Ft/kg
SikaRep®S Refurbishment	Egykomponensű, szálerősített, csekély zsugorodású szerkezeti javítóhabarcs. MSZ EN 1504-3 szerint R3 osztály. Anyagigény: 1,80 kg/m <sup>2</sup> , mm-ként.	25 kg	270 Ft/kg
SikaQuick®-506 FG Refurbishment	Egykomponensű betonjavító gyorshabarcs. Anyagigény: kb. 1,5-1,6 kg/m <sup>2</sup> 1 mm-es vastagságonként.	25 kg	577 Ft/kg



Termék megnevezése	A termék leírása	Kiszerezés	Ft/egység
Sika® MonoTop®-723 N Refurbishment	Műanyaggal javított, egykomponensű, pórustömítő és simító cementhabarcs, 1-5 mm vastag simításhoz. MSZ EN 1504-3 szerint R3 osztály. Anyagigény: kb. 1,7 kg/m <sup>2</sup> 1 mm-es vastagságonként.	25 kg	439 Ft/kg
Sika® Cosmetic -L/-D Refurbishment	Egykomponensű finom javítóhabarcs helyi és felületi betonjavításhoz. Anyagigény: kb. 1,6 kg/m <sup>2</sup> 1 mm-es vastagságonként.	25 kg	484 Ft/kg
Sika® MonoTop®-110 QuickFix Refurbishment	Egykomponensű, rövid kötéseidőjű javítóhabarcs. • szilárdulás percek alatt, • szilárdulás után átfesthető Anyagszükséglet: 1,8 kg/m <sup>2</sup> /mm. Szín: betonszürke	5 kg	673 Ft/kg
Sika® MonoTop®-112 MultiUse Repair Refurbishment	Egykomponensű, tixotróp javítóhabarcs kisebb javítási munkálatokhoz. • kiváló bedolgozhatóság, • jó tapadás általános építőipari felületen, • magas nyomó-, húzó- és hajlítószilárdság, • fej feletti munkálatoknál kiválóan alkalmazható Anyagszükséglet: 1,8 kg/m <sup>2</sup> /mm. Szín: betonszürke	5 kg	562 Ft/kg
Sika® Patch-5 Refurbishment	Gyorskötésű és kikeményedésű, szálerősített önthető konzisztenciájú szerkezeti javítóhabarcs padlókhöz és betonelemekhez. MSZ EN 1504-3 szerinti RH osztály Anyagigény: 2,0 kg/l	25 kg	396 Ft/kg

## Műgyanta alapú betonjavító és ragasztóanyag rendszerek

Sikadur®-12 Grundierung Refurbishment	Kétkomponensű, PMMA bázisú alapozó, a Sikadur-12 alapozója. Anyagigény: 0,3-0,7 kg/m <sup>2</sup> .	5 kg A+B komp.	10 948 Ft/kg
Sikadur®-12 Pronto Refurbishment	Kétkomponensű, metakrilát-műgyanta habarcs, rövid kikeményedési idővel. Anyagigény: kb. 2,1 kg/liter habarcs.	25 kg A+B komp.	2 320 Ft/kg
Sikadur®-31 CF Normal Refurbishment	Epoxygyanta kötőanyagú glettelhető ragasztó és javítóanyag. Anyagigény: kb. 1,94 kg habarcs 1 dm <sup>3</sup> üregtér fogathoz.	1,2 kg A+B komp.	9 248 Ft/kg
Sikadur®-31 AUT Normal Refurbishment	Epoxygyanta kötőanyagú glettelhető ragasztó és javítóanyag. Anyagigény: kb. 1,94 kg habarcs 1 dm <sup>3</sup> üregtér fogathoz.	30 kg 6 kg A+B komp.	3 802 Ft/kg 4 977 Ft/kg
Sikadur®-4 Refurbishment	Epoxygyanta alapú kétkomponensű betonjavító anyag finom, vékony felületi munkákhoz, betonszerkezetek és elemek ragasztásához és javításához. apró felületi hibák javításához, élek, sarkok lezárásához, reprofizálásához. Könnyen keverhető, egyszerűen bedolgozható tixotróp anyag, magas teljesítőképességgel. Anyagigény: kb. 1,55 kg/ liter	9 kg A+B komp.	5 685 Ft/kg
Sikadur®-31 CF Rapid Refurbishment	A Sikadur-31 CF Normal gyorskötésű változata. Anyagigény: kb. 1,94 kg habarcs 1 dm <sup>3</sup> üregtér fogathoz	1,2 kg A+B komp.	9 926 Ft/kg
Sikadur®-31 AUT Rapid Refurbishment	A Sikadur-31 AUT Normal gyorskötésű változata. Anyagigény: kb. 1,94 kg habarcs 1 dm <sup>3</sup> üregtér fogathoz.	30 kg 6 kg A+B komp.	4 441 Ft/kg 5 578 Ft/kg
Sikadur®-42 HE Refurbishment	Hígfolyós, háromkomponensű, zsugorodásmentes epoxygyanta kiöntőhabarcs. Anyagigény: kb. 2 kg/dm <sup>3</sup> .	24 kg A+B+C komp.	3 299 Ft/kg

Termék megnevezése	A termék leírása	Kiszerezés	Ft/egység
--------------------	------------------	------------	-----------

## Tömítő és vízzáró habarcsok

Sika®-110 HD Waterproofing	Cementkötésű, vízszigetelő habarcs az ivóvízellátás területére. Anyagigény: 2 kg/m <sup>2</sup> mm-ként. Feldolgozható: 3 - 10 mm között.	25 kg	593 Ft/kg
SikaTop® Seal-107 Waterproofing  60 szett (2 raklap)	Kétkomponensű, közepesen rugalmas vízzáró készhabarcs, ragasztott kerámia burkolat alatti szigeteléshez. • aknák, medencék vízzáró szigeteléseként. • védőbevonatként betonszerkezeteken • fürdőszobában, zuhanyzóban ragasztott burkolat alatti szigeteléseként • 2 rétegben, rétegenként 1,5-2 mm-es vastagságban Anyagfelhasználás: kb. 1,5 kg/m <sup>2</sup> /mm, min. vastagság 2 mm. (összesen kb. 3-4 kg/m <sup>2</sup> )	25 kg A+B komp. szürke	665 Ft/kg
Sika MonoTop®-120 Seal Waterproofing	Cementkötésű, vízszigetelő habarcs. Használható betonvédelemre vízbehatolás ellen (pozitív és negatív víznyomás esetén is) víztartályban, úszomedenceben, fürdőszobában, földalatti építményeknél. Anyagigény: 2 kg/m <sup>2</sup> mm-ként. Feldolgozható: 3 - 10 mm között.	25 kg	372 Ft/kg

## Injektáló anyagok

Sikadur®-52 Injektion Normal Waterproofing	Oldószermentes, híg folyós, kétkomponensű, injektálható epoxigyanta. Anyagigény: 1 kg gyanta megfelel kb. 1 liter injektálható gyantának	30 kg 4 kg A+B komp.	8 371 Ft/kg 10 140 Ft/kg
Sikadur®-53 Refurbishment	Oldószermentes, kétkomponensű, nedves felületen tapadó, speciális töltőanyagot tartalmazó injektálható epoxigyanta, +5 °C és +30 °C közötti hőmérsékleten történő alkalmazásra. Anyagigény: Egy liter úrtartalom kitöltéséhez 2 kg gyantára van szükség.	18 kg	6 686 Ft/kg
SikaMur® InjectoCream-100 Waterproofing	Injektálható talajnedvesség elleni szigetelés. Beinjektálás után felszívódik a nedves falban, és ott egy vízzáró réteget képez és megakadályozza a további nedvesség felszívódását. Kiadósság: 33 cm vastag fal esetén 10 méter hossz szigeteléséhez 5,1 db unipac kiszerezés szükséges. További anyagigényeket és technológiai információkat lásd a termék adatlapban! Szín: fehér	600 ml unipac	7 766 Ft/db
SikaMur® Injector Waterproofing	A SikaMur®-InjectoCream-100 beinjektálásához szükséges tartozék, a 600 ml-es AVON kézi kinyomópisztoly kiegészítéseként.	300 mm hosszú	16 431 Ft/db
Sika® Injection-101 RC Waterproofing	Nedvességgel és vízzel reagáló, gyorsan habosodó, alacsony viszkozitású oldószermentes poliuretán injektáló anyag repedések lezáráshoz és tömítéshez. Az anyag egy nagyon sűrű, erős, rugalmas, finom pórusú habot alkot. A reakcióidő Sika® Injection-AC 10 segédanyaggal gyorsítható. Anyagigény: az aktuális feladat adottságainak függvényében változhat.	22,5 kg	6 710 Ft/kg
Sika® Injection-105 RC Waterproofing	Gyorsan habosodó, alacsony viszkozitású, oldószermentes vízzel reakcióba lépő poliuretán injektáló anyag / hab mely alkalmas a szerkezetek rugalmas tömítésének, szigetelésének biztosítására. Anyagigény: az aktuális feladat adottságainak függvényében változhat.	21 kg	7 672 Ft/kg
Sika® Injection-107 Waterproofing	Egykomponensű, rugalmas poliuretán bázisú habosodó injektáló gyanta, repedések, üregek és beton mőtárgyak hézagainak állandó vízzáró tömítéséhez.	10,6 kg	6 836 Ft/kg
Sika® Injection-201 Waterproofing	Alacsony viszkozitású, rugalmas és oldószermentes poliuretán injektáló anyag repedések, munkahézagok tartós tömítésére, lezárására. Vízzel érintkezve egy egyenletes, zárt pórusú és vízzáró injektáló anyagot alkot. A reakcióidő Sika® Injection-AC 20 segédanyaggal gyorsítható. Anyagigény: az aktuális feladat adottságainak függvényében változhat.	20,6 kg	6 494 Ft/kg
Sika® Injection-203 Waterproofing	Alacsony viszkozitású, rugalmas és oldószermentes poliuretán injektáló anyag repedések, munkahézagok tartós tömítésére, lezárására. A reakcióidő Sika® Injection-AC 20 segédanyaggal gyorsítható. Anyagigény: az aktuális feladat adottságainak függvényében változhat.	15,5 kg	6 691 Ft/kg
Sika® Injection AC-20 Waterproofing	A Sika® Injection-201/-203 kötés gyorsító segédanyaga. Anyagigény: az aktuális feladat adottságainak függvényében változhat.	1 kg	15 162 Ft/kg
Sika® Injection-304 Waterproofing	Rugalmas, nagyon alacsony viszkozitású, gyorsan gélesedő poliakril injektáló gél szerkezetek tartós felületi tömítésére háttérinjektáláshoz. Az anyag reakciójából egy szigetelő, rugalmas és szilárd gél formálódik, mely jól tapad nedves és száraz alapfelületekhez is. Anyagigény: az aktuális feladat adottságainak függvényében változhat.	22,45 kg A+B+C komp.	6 250 Ft/kg
Sika® Injektálási segédanyagok és berendezések	A Sika aktuális injektálócsont és injektáló berendezés választékáról kérjük, érdeklődjön műszaki tanácsadó szolgálatunknál.		

Termék megnevezése	A termék leírása	Kiszerezés	Ft/egység
--------------------	------------------	------------	-----------

## Szénszálás szerkezetmegerősítő rendszerek

### Sika® CarboDur® szerkezetmegerősítő rendszer

Sikadur®-30 Refurbishment	Epoxigyanta kötőanyagú ragasztóhabarcs a Sika® CarboDur® és a Sika® CarboShear® szén-szálás szerkezetmegerősítő rendszerhez. Anyagigény: lamella típusonként változó.	40 kg 6 kg A+B komp.	4 910 Ft/kg 5 464 Ft/kg
Sika® CarboDur® Lamella Refurbishment	Epoxigyanta kötőanyagba ágyazott szénszálak. Sika® CarboDur® S Rugalmassági-modulus (E) > 165 000 N/mm <sup>2</sup> (165 GPa)  S 512 / 80 S 812 / 120 S 1012 / 160  Sika® CarboDur® M Rugalmassági-modulus (E) > 210 000 N/mm <sup>2</sup> (210 GPa)  M 514 / 90 M 614 / 110 M 1014 / 190 M 1214 / 230	méter méter méter  méter méter méter méter	11 413 Ft/m 15 878 Ft/m 18 405 Ft/m  19 863 Ft/m 27 212 Ft/m 34 772 Ft/m 42 420 Ft/m

### Sika® CarboShear® szerkezetmegerősítő rendszer

Sika® CarboShear® L Kengyel Refurbishment	Epoxigyanta kötőanyagba ágyazott szénszálak kengyel formájú változata. Előkészített formában kizárólag vasbeton-, fa-, acélgerendák nyírási megerősítésére, nyírási teherbírásának növelésére.	4/30/70 db 4/50/100 db 4/80/150 db	42 228Ft/db 54 603Ft/db 78 002 Ft/db
---	---	--	--

### SikaWrap® szerkezetmegerősítő rendszer

Sikadur®-330 Refurbishment	Oldószermentes, kétkomponensű, epoxigyanta kötőanyagú impregnáló gyanta, SikaWrap szénszálás szövet megerősítésekhez. Anyagigény: 0,7-1,2 kg/m <sup>2</sup> .	30 kg 5 kg A+B komp.	8 224 Ft/kg 10 782 Ft/kg
SikaWrap®-231C/45 Refurbishment	Ágyazatlan, egyirányú szénszálak szöveté szőtt változatban, száraz feldolgozási eljáráshoz. Alkalmazási terület: szerkezetek statikai megerősítésére, a teherbíró képesség növelésére. Felületi tömeg: 230 g/m <sup>2</sup> . Szakítószilárdság: 45 kN (30 cm szélességnél), 0,6% nyúlásnál.	300 mm és 600 mm szélességű tekercsben	16 663 Ft/m <sup>2</sup>
SikaWrap®-301C/60 Refurbishment	Ágyazatlan, egyirányú szénszálak szöveté szőtt változatban, száraz vagy nedves feldolgozási eljáráshoz. Alkalmazási terület: szerkezetek statikai megerősítésére, a teherbíró képesség növelésére. Felületi tömeg: 300 g/m <sup>2</sup> . Szakítószilárdság: 60 kN (30 cm szélességnél), 0,6% nyúlásnál.	300 mm szélességű tekercsben	17 484 Ft/m <sup>2</sup>

# Bevonatok

## Bevonatok különleges igénybevételre

Termék megnevezése	A termék leírása	Kiszerezés	Ft/egység
Sikagard®-177 Flooring	Kétkomponensű, magas viszkozitású alapozó és lamináló epoxigyanta beton felületek és cementbázisú habarcs alapfelületekre alapozóként és üvegszövet ágyazására. Anyagigény: kb. 0,40 kg/m <sup>2</sup> /rétegenként	10,5 kg A+B komp.	8 356 Ft/kg
Sikagard®-720 EpoCem Refurbishment	Háromkomponensű, epoxi-cement bázisú javító és kiegyenlítő habarcs. Anyagigény: 2 kg/m <sup>2</sup> /mm.	21 kg A+B+C komp.	1 422 Ft/kg
Sika® Elastomastic TF Flooring	Epoxi-poliuretángyanta kombinációs kötőanyagú bevonó anyag. Anyagigény: kb. 0,80 kg/m <sup>2</sup> /mm kötőanyag (+kvarchomok)	20 kg A+B komp.	5 584 Ft/kg
Sikagard®-62 Flooring	Oldószermentes, kétkomponensű epoxigyanta bevonat. Univerzális bevonati réteggént alkalmazható közepes és magas vegyi igénybevétel esetén. Anyagigény: 0,3-1,0 kg/m <sup>2</sup> az alaptól és a kívánt rétegvastagságtól függően. Világoszöld és fehér színben a minimális rendelés 500 kg.	5 kg A+B komp. világoszürke fehér	8 258 Ft/kg 8 258 Ft/kg
Sikagard®-63 N Flooring	Koptatással szemben ellenálló, kétkomponensű epoxigyanta bevonó anyag, kimagasló kémiai ellenálló képességgel. Anyagigény: 0,3-1,0 kg/m <sup>2</sup> az alaptól és a kívánt rétegvastagságtól függően. RAL 3009 és 6010 színben a minimális rendelés 600 kg.	10 kg A+B komp. RAL 7032	8 900 Ft/kg
Sika® Permacor®-3326 EGH Flooring	Oldószermentes, kétkomponensű, epoxigyanta bázisú bevonat acél- és betonfelületekre. A bevonat mechanikusan különösen ellenálló, vegyileg terhelhető, kopás, törés és ütészálló. Anyagigény: kb. 1-2 x 0,65 kg/m <sup>2</sup>	16 kg A+B komp. RAL7032 DB601	6 275 Ft/kg
SikaCor®-146 DW Flooring	Oldószermentes epoxigyanta bevonat az ivóvíz ellátás területére. Anyagigény: kb. 0,60 kg/m <sup>2</sup>	12,6 kg A+B komp. bézs, kék	9 102 Ft/kg

## Általános bevonatok felületek védelmére, szigetelésére

Sika® BlackSeal-301 Waterproofing	Egykomponensű, szálerősített, oldószeres, bitumenes vízszigetelő anyag. <ul style="list-style-type: none"> <li>• simítóval, spatulával feldolgozható</li> <li>• rugalmas tulajdonságú alacsony hőmérsékleten</li> <li>• UV-sugárzás álló, repedésáthidaló</li> </ul> Anyagfelhasználás: 1,20 kg/m <sup>2</sup> /mm Szín: fekete	5 kg	1 637 Ft/kg
Sika® MultiSeal® Sealing & Bonding	Öntapadó, modifikált bitumenes vízszigetelő szalag, felső oldalán színes festett vagy natúr alumínium fóliával kasírozva. <ul style="list-style-type: none"> <li>• UV-sugárzás álló</li> <li>• átfesthető</li> <li>• bitumenes anyagokkal összeegyeztetett</li> <li>• alacsony hőmérsékleten is használható</li> <li>• Szín: szürke, terrakotta, natúr alumínium</li> </ul> Anyagfelhasználás: szükség szerinti hosszban.	100 mm x 3 m, szürke 100 mm x 10 m, szürke 200 mm x 10 m, szürke 300 mm x 10 m, szürke 200 mm x 10 m, terrak. 300 mm x 10 m, terrak. 50 mm x 10 m, nat. alum. 100 mm x 10 m, nat. alum.	3 031 Ft/tek. 5 666 Ft/tek. 11 772 Ft/tek. 16 958 Ft/tek. 11 772 Ft/tek. 16 958 Ft/tek. 4 276 Ft/tek. 5 666 Ft/tek.
Sika® Igasol®-101 Waterproofing	Egykomponensű, oldószermentes, modifikált bitumen bázisú rugalmas bevonó anyag. <ul style="list-style-type: none"> <li>• beton és falazott szerkezetek vízszigetelésére</li> <li>• talajpára elleni szigeteléshez</li> <li>• 2 méteres vízoszlop magasságig szigetel</li> <li>• nedves felületre is feldolgozható</li> </ul> Anyagszükséglet: 0,45 kg/m <sup>2</sup> (alapozás+1 réteg) Szín: barnás fekete	12 liter	1 523 Ft/liter
Sika® Igoalflex®-101 Waterproofing	Egykomponensű, vékony rétegű, oldószermentes, modifikált bitumen bázisú, polisztirollal töltött, rugalmas, vastagrétegű bevonó anyag. <ul style="list-style-type: none"> <li>• szerkezetek talajnedvesség elleni szigeteléséhez</li> <li>• esztrichréteg alatt erkélyek vízszigetelésére</li> <li>• pincéknél hőszigetelő táblák ragasztására</li> <li>• nedves felületre is feldolgozható</li> </ul> Anyagszükséglet: összesen 4,5-6 l/m <sup>2</sup> Szín: barnás fekete	32 liter	1 341 Ft/liter

Termék megnevezése	A termék leírása	Kiszerezés	Ft/egység
--------------------	------------------	------------	-----------

## Időjárásálló bevonatok betonfelületek védelmére

Sikagard®-552 W Refurbishment	Vizes bázisú alapozó a Sikagard-550 W Elastic rugalmas bevonathoz. Anyagigény: alaptól függően 0,20-0,25 l/m <sup>2</sup> .	10 liter	2 523 Ft/l
Sikagard®-545 W Elastofill Refurbishment	Akril-polimer-diszperzió kötőanyagú, rugalmas, egykomponensű kitöltő bevonat. Anyagigény: 0,80-1,0 liter/m <sup>2</sup>	15 liter	4 598 Ft/l
Sikagard®-550 W Elastic Refurbishment	Rugalmas réteg képzésére alkalmas bevonó anyag, repedésveszélyes betonfelületre, ásványi vakolatokra, stb. A bevonat véd a karbonátosodás ellen, és repedésáthidaló tulajdonságú. Anyagigény: kb. 0,2-0,3 l/m <sup>2</sup> /réteg 2-3 rétegben.	15 liter I.színkat. RAL7032 II.színkat. III.színkat. IV.színkat. V.színkat.	3 763 Ft/l 3 943 Ft/l 4 370 Ft/l 5 442 Ft/l 6 116 Ft/l
Sikagard®-675 W Elastocolor Refurbishment	Egykomponensű, akril-sztirolakrilát diszperziós védőbevonat, betonok, habarcsok bevonására és védelmére. Anyagigény: kb. 0,2-0,3 l/m <sup>2</sup> /réteg 2-3 rétegben.	15 liter I.színkat. RAL7032 II.színkat. III.színkat. IV.színkat. V.színkat.	3 609 Ft/l 4 010 Ft/l 4 159 Ft/l 4 655 Ft/l 5 615 Ft/l
Sikagard®-680 S Refurbishment	Egykomponensű, metakrilát bázisú oldószeres védőbevonat, betonok, habarcsok bevonására és védelmére az agresszív légköri hatások ellen. Anyagigény: transzparens: 2 × kb. 0,15 kg/m <sup>2</sup> , színes: 2 × kb. 0,20 kg/m <sup>2</sup> .	30 kg RAL 7032	3 590 Ft/kg

## Impregnálószerek

Sikagard®-73 Flooring	Vízben oldható, kétkomponensű, epoxibázisú impregnáló anyag. Cementkötésű felületek megszilárdítására, frissbetonok párolgásvédelmére. Anyagigény: kb. 0,2-0,4 kg/m <sup>2</sup> az alap szívóképességétől függően.	40 kg 4 kg A+B komp.	3 754 Ft/kg 4 949 Ft/kg
Sikagard®-703 W Refurbishment	Folyékony, oldószermentes, felhasználásra kész emulzió. • ásványi alapfelületek hidrofóbizálására, impregnálására • csökkenti a vízfelvételt, de páraáteresztő marad • csökkenti a felület szennyeződési hajlamát Anyagfelhasználás: 150-350 ml/m <sup>2</sup>	20 liter 5 liter 2 liter	1 894 Ft/l 2 067 Ft/l 4 584 Ft/db
Sikagard®-700 S Refurbishment	Erősen beszívódó, reaktív sziloxán impregnálószerek. Anyagigény: kb. 0,2-0,3 kg/m <sup>2</sup> az alap szívóképességétől függően.	20 liter	3 603 Ft/l
Sikagard®-705 L Refurbishment	Alacsony viszkozitású, oldószermentes, egykomponensű, szintelen, szilán bázisú reaktív impregnálószerek 99%-os hatóanyagtartalmú betonhoz és cementkötésű alapfelületekhez. Anyagigény: Az alapfelület porózusságától és a kívánt behatolási mélységtől függően kb. 150 g/m <sup>2</sup> munkamenetenként.	18 kg	14 048 Ft/kg
Sika® Ferrogard-903 Refurbishment	Korróziós inhibitor és vizes bázisú impregnálószerek, mint megelőző korrózióvédelem a magas- és mélyépítési vasbeton szerkezeteknél. Anyagigény: kb. 0,5 kg/m <sup>2</sup>	25 kg	3 826 Ft/kg

Termék megnevezése	A termék leírása	Kiszerezés	Ft/egység
--------------------	------------------	------------	-----------

## Hígító- és tisztítószer

Sika® Thinner C Flooring	Minden oldószermentes Sikagard® és Sikafloor®-sorozathoz tartozó epoxigyártmány hígításához.	25 liter 10 liter 3 liter	3 203 Ft/l 2 708 Ft/l 3 837 Ft/l
Colma® Cleaner Sealing & Bonding	Munkaeszközök és edények tisztításához, különösen epoxigyanta gyártmányokhoz.	5 liter 1 liter	2 948 Ft/l 4 042 Ft/l

## Ipari padlóbevonatok és padlóburkolatok

### Epoxi-cement kötőanyagú kiegyenlítő és párafékező habarcsok padlófelületekhez

Sika® Repair/Sikafloor® EpoCem® Modul Flooring	Vizes epoxi bázisú alapozó a Sikafloor®-EpoCem® rendszer alá. Mattnedves és friss beton-felületekre is használható. Anyagigény: 0,2-0,3 kg/m <sup>2</sup> a felület nedvszívóképességétől függően.	40 kg 4 kg A+B komp.	3 906 Ft/kg 4 825 Ft/kg
Sikafloor®-81 EpoCem Flooring	Önterülő, háromkomponensű folyékony, epoxi-cement kötőanyagú habarcs. Anyagigény: kb. 2,2 kg/m <sup>2</sup> milliméterenként, 1,5-3 mm vastagsághoz.	23 kg A+B+C komp.	1 314 Ft/kg

### Epoxigyanta alapozó és kötőanyagok

Sikafloor®-150 Flooring	Párazáró, tapadásjavító, pormegkötő, felületerősítő, oldószermentes alapozó-, kiegyenlítő- és javítóanyag minden epoxi- és poliuretángyanta alatt. • nagy mechanikai szilárdság, • könnyű és egyszerű bedolgozhatóság, • rövid várakozási idők Anyagigény: 0,3-0,5 kg/m <sup>2</sup> alapterület minőségének függvényében.	10 kg 25 kg A+B komp.	6 096 Ft/kg 5 000 Ft/kg
Sikafloor®-151 Flooring	A Sikafloor®-151 kétkomponensű, alacsony viszkozitású, univerzális, epoxigyanta, mely felhasználható epoxi alapozóként, kiegyenlítő habarcsként és habarcs esztrichként.	A+B komponens 30 kg	2 860 Ft/kg
Sikafloor®-169 Flooring	Átlátszó epoxigyanta kötőanyag, színes bevonatú kvarchomokkal készített habarcsokhoz, normál, közepes és magas igénybevételre. Anyagigény: kb. 0,3 kg/m <sup>2</sup> mm-ként.	10 kg A+B komp.	7 164 Ft/kg
Sikafloor® Garage Flooring	Alacsony VOC tartalmú, magas fedőképességű, színes epoxigyanta vékonybevonat, ásványi alapfelületre, betonra, alacsony és közepesen erős igénybevétel esetén, lakossági felhasználásra is! • garázsokba, tároló helyiségekbe, műhelyekbe • könnyen és egyszerűen bedolgozható • gyorsan kikeményedik • javasolt rétegszám: alapozásként feldolgozva + 2-3 réteg fedőbevonat. Anyagigény: kb. 0,2-0,3 kg/m <sup>2</sup> /réteg. Elérhető színek: RAL 3009, 6021, 7032, 9002	6 kg A+B komp RAL 7032	5 888 Ft/kg

Termék megnevezése	A termék leírása	Kiszerezés	Ft/egység
--------------------	------------------	------------	-----------

## Sima felületi megjelenésű közbenső- és fedőbevonatok, burkolatok ill. kiegészítők

Sikafloor®-2540 W Flooring	A Sikafloor®-2540 W egy kétkomponensű, alacsony VOC kibocsátású, színes, epoxigyanta bázisú padlóbevonat, mely csekély karbantartást igényel, könnyen tisztítható, sima és fényes. Közepes és nagy igénybevételre. Bel- és kültéri használatra.	18 kg A+B komp. standard* pasztell*	4 028 Ft/kg 4 028 Ft/kg
Sikafloor®-263 SLN Flooring	Oldószermentes, epoxigyanta bázisú, önterülő padlóburkolat. Alkalmos önterülő sima vagy csúszásmentes felületek készítéséhez. Anyagigény: önterülő sima bevonatként a kb. 1,0 mm vastag burkolathoz kb. 1,15 kg gyanta szükséges négyzetméterenként (+0,45 kg/m <sup>2</sup> megfelelő szemeloszlású kvarchomok).	20 kg A+B komp. standard* RAL7032 RAL7035 pasztell* élénk*	4 005 Ft/kg 4 236 Ft/kg 4 872 Ft/kg
Sikafloor®-264 Flooring	Oldószermentes, epoxigyanta bázisú, kenhető ill. önterülő padlóburkolat. Alkalmos padlóburkolatok készítéséhez ipari csarnokokban, logisztikai és kiállítási területeken. Anyagigény: pl. hengerelt vékonybevonatként 2 × 0,25-0,30 kg/m <sup>2</sup> .	30 kg A+B komp. standard* RAL7032 RAL7035 pasztell* élénk*	4 232 Ft/kg 4 444 Ft/kg 5 023 Ft/kg

## Vezetőképes, sima és strukturált felületű bevonatok

Sikafloor®-221 W Conductive Flooring	Vizes bázisú, elektrosztatikusan vezetőképes, epoxigyanta réteg. Anyagigény: 0,08-0,1 kg/m <sup>2</sup>	6 kg A+B komp.	8 783 Ft/kg
Sikafloor®-262 ECF Flooring	Esztétikus, önterülő, színes, elektrosztatikusan vezetőképes epoxigyanta padlóburkolat az iparban, a műhelyekben, raktárakban és kiállítási területeken beton és cementesztrich alapfelületre. Anyagigény: 1,8-2,0 kg/m <sup>2</sup> /réteg.	25 kg A+B komp. standard* RAL7032 pasztell*	4 696 Ft/kg 5 015 Ft/kg
Sikafloor®-390 ECF Flooring	Kétkomponensű, színes, oldószermentes, vezetőképes, rugalmas, magas vegyi ellenálló képességű, epoxigyanta fedőbevonat. Vezetőképeséget igénylő helyiségek padlóburkolataként. Anyagigény: kb. 2,5 kg/m <sup>2</sup> .	25 kg A+B komp. standard* RAL7032 pasztell* élénk*	5 644 Ft/kg 5 686 Ft/kg 5 986 Ft/kg
Sikafloor®-235 ESD Flooring	Kétkomponensű, vezetőképes, színes, oldószermentes, epoxigyanta burkolat, mely az ESD előírások esetén alkalmazható. Anyagigény: kb. 1,90-2,10 kg/m <sup>2</sup> .	25 kg A+B komp. standard* pasztell*	5 730 Ft/kg 6 105 Ft/kg
Sikafloor® Leitset Flooring	Földelési hálózathoz csatlakozási pontok kialakítására összeállított 10 darabos egységcsomag. Anyagigény: kb. 100 m <sup>2</sup> felületenként egy földelési pont.	csomag	66 499 Ft/csom.

\*A Standard, Pasztell és Élénk színkategóriák RAL-skála szerinti színárnyalataival, ill. árkategóriájával kapcsolatos kérdéseivel kérjük, forduljon szaktanácsadó szolgálatunkhoz.



Termék megnevezése	A termék leírása	Kiszerezés	Ft/egység
--------------------	------------------	------------	-----------

## **Poliuretángyanta-cement kötőanyagú padlóbevonatok, burkolatok**

Sikafloor® PurCem rendszer Flooring	Kiemelkedően vegyszerálló, hő- és hősokk-álló háromkomponensű burkolati rendszer. A vízes bázisú, poliuretángyanta és cement kötőanyagú burkolati rendszerrel az ipari burkolatkészítés minden speciális területére található megoldás:		Kérjük érdeklődjön műszaki szaktanácsadó szolgálatunknál.
--	---	--	---

## **Rugalmas padlóbevonatok és burkolatok**

Sikafloor®-376 Flooring	Nagy rugalmasságú, repedésáthidaló, kétkomponensű, oldószermentes poliuretán bevonó anyag parkolóházak, garázsok, rámpák rugalmas rétegéhez. Anyagfelhasználás: a felhasználás módjától függően.	30 kg A+B komp. homoksárga	3 902 Ft/kg
Sikafloor®-377 Flooring	Szívosan rugalmas, oldószermentes, poliuretángyanta bevonat közlekedési felületek, parkolóházak, gépkocsitárolók és hidak repedésáthidaló bázisrétegének készésére. Anyagfelhasználás: kb. 1,5-1,8 kg/m <sup>2</sup> (+ kb. 6-8 kg kvarchomok beszórás)	25 kg A+B komp.	4 099 Ft/kg
Sikafloor®-359 N Flooring	Poliuretángyanta, UV-álló, repedésáthidaló és kopásálló színes padlóbevonat. Anyagigény: kb. 0,7-0,9 kg/m <sup>2</sup> .	32,5 kg A+B komp. standard* RAL7032 pasztell*	5 204 Ft/kg 5 883 Ft/kg
Sikafloor®-378 Flooring	Robusztus, kétkomponensű, epoxigyanta fedőbevonat beszórt padlókhöz parkolóházakban és hídbevonati rendszereknél. Anyagfelhasználás: kb. 0,75 kg/m <sup>2</sup> .	30 kg A+B komp. standard* RAL7032 pasztell* élénk*	4 547 Ft/kg 4 777 Ft/kg 5 536 Ft/kg
Sikafloor®-390 Flooring	Önterülő, rugalmas, kétkomponensű, magas vegyi ellenálló képességű epoxigyanta bevonat. Anyagfelhasználás: kb. 2,5 kg/m <sup>2</sup> .	25 kg A+B komp. standard* RAL7032 pasztell* élénk*	4 814 Ft/kg 5 281 Ft/kg 5 718 Ft/kg

\*A Standard, Pasztell és Élénk színkategóriák RAL-skála szerinti színárnyalataival, ill. árkategóriájával kapcsolatos kérdéseivel kérjük, forduljon szaktanácsadó szolgálatunkhoz.

Termék megnevezése	A termék leírása	Kiszerezés	Ft/egység
--------------------	------------------	------------	-----------

## Sika® ComfortFloor rendszer

Sika® ComfortFloor rendszer Flooring	Kiemelkedően magas járás, lépés komfortot biztosító tartósan rugalmas padlóbevonatrendszer. Középületekbe, oktatási intézménykebe, általános sport célú felhasználásra, gumiőrleményes lemezre vagy kontakt módon felhordva. Kiváló vibráció és hangelnyelő képességgel rendelkezik.  Belső terek dekoratív, oldószermentes, igen alacsony VOC tartalmú, különlegesen rugalmas, repedésáthidaló, önterülő poliuretán bevonata. Anyagigény: kb. 2,8 kg/m <sup>2</sup> a kb. 2 mm vastag bevonathoz.		Kérjük, érdeklődjön műszaki szaktanácsadó szolgálatunknál.
---	---	--	--

## Vékony rétegű, matt és selyemfényű fedőbevonatok

Sikafloor®-304 W Flooring	Kétkomponensű, vizes bázisú, szeszparens, alacsony VOC-kibocsájtású matt megjelenésű poliuretángyanta fedőbevonat Sika-ComfortFloor®, és más epoxigyanta és poliuretán gyanta alapú padlórendszerekhez. Anyagigény: kb. 0,13 kg/m <sup>2</sup> (sima felületen).	7,5 kg A+B komp	10 596 Ft/kg
Sikafloor®-305 W Flooring	Kétkomponensű, vizes bázisú, színes (RAL standard), alacsony VOC-kibocsájtású selyemfényű megjelenésű poliuretángyanta fedőbevonat Sika-ComfortFloor®, és más epoxigyanta és poliuretán gyanta alapú padlórendszerekhez. Anyagigény: kb. 0,13 kg/m <sup>2</sup> (sima felületen).	10 kg A+B komp. Standard*	12 825 Ft/kg*

## Kéregerosztó termékek betonpadozatokhoz

Sikafloor®-3 QuartzTop Flooring	Beszórópor közepes igénybevételű, vasbeton ipari padlókhöz. Alkalmazható áruházak, üzemek, műhelyek, bevásárlóközpontok stb. padlóiként, és minden más egyéb területre, ahol tartós és kopásálló felület szükséges. Kiadósság: 5-8 m <sup>2</sup> /25 kg.	25 kg natúrszürke*	171 Ft/kg
Sikafloor®-2 SynTop Flooring	Szintetikum adalékanyagot tartalmazó beszórópor magas igénybevételű, vasbeton ipari padlókhöz. Alkalmazható áruházak, bevásárlóközpontok, autógarázsok, javító műhelyek stb. padlóiként, és minden más egyéb területre, ahol tartós és kopásálló felület szükséges. Kiadósság: 5 m <sup>2</sup> /25 kg.	25 kg natúrszürke*	183 Ft/kg

## Utókezelőszer termékek kéregerosztó termékekhez

Sikafloor® ProSeal-13 W Concrete	Akrilgyanta emulzió frissbeton felületek viaszmentes utókezelésére. Felhasználás: kb. 100-150 g/m <sup>2</sup> , kiadósság 5-12 m <sup>2</sup> /kg.	190 kg 20 kg	1 418 Ft/kg 1 672 Ft/kg
Sikafloor® ProSeal-12 Flooring	Akrilgyanta alapú felületkeményítő, póruszáró és utókezelő folyadék betonfelületekhez. Alkalmazásával csökkenthetjük a porképződést, valamint javíthatjuk a betonpadló kopásállóságát, vízzárását és esztétikai megjelenését. Felhasználás: 0,1-0,2 liter/m <sup>2</sup> .	200 liter 15 liter	2 205 Ft/l 2 444 Ft/l
Sikafloor® ProSeal-22 Flooring	Polimerdiszperzió alapú utókezelő- és póruszáró folyadék, mely alkalmas friss-beton felületek utókezelésére, póruszárására. Alkalmazása kifejezetten javasolt Sika Level-T termékcsalád elemeinek esetében. Felhasználás: 0,1-0,2 liter/m <sup>2</sup> .	25 liter	3 592 Ft/l
Sikafloor® CureHard-24 Flooring	Szódium-szilikát alapú kristályképző tömítőszert betonfelületekhez. Alkalmazásával csökkenthetjük a kész betonpadló a porképződését, valamint javíthatjuk kopásállóságát, nedvesség záró képességét és esztétikai megjelenését. Felhasználás: 0,15-0,20 liter/m <sup>2</sup> .	180 kg	1 661 Ft/kg

\*A Standard, Pasztell és Élénk színkategóriák RAL-skála szerinti színárnyalataival, ill. árkategóriájával kapcsolatos kérdéseivel kérjük, forduljon szaktanácsadó szolgálatunkhoz.

Termék megnevezése	A termék leírása	Kiszerezés	Ft/egység
--------------------	------------------	------------	-----------

## Tapadóhidak cement alapú kiegyenlítő habarcsokhoz

Sika® MonoTop®-1010 Refurbishment	Tapadóhíd és betonacél korrózióvédelmi bevonata, cementbázisú habarcs, újrahasznosított anyagokat is tartalmaz, így alacsonyabb a szén-dioxid kibocsátása.	25 kg	482 Ft/kg
SikaScreed®-20 EBB Flooring	Kétkomponenses epoxigyanta alapú szerkezeti ragasztóanyag és tapadóhíd a SikaScreed HardTop rendszer része. Száraz és matt nedves felületen is alkalmazható. Kiváló tapadás különböző alapfelületeken mintpl.: beton vagy más ásványi alapfelület, kő, acél, habarcs, üvegfelületek. Anyagigény: az alapfelülettől függően: 0,5-0,8 kg/m <sup>2</sup>	30 kg (A+B) 15 kg (A+B) 5 kg (A+B)	4 176Ft/kg 4 499 Ft/kg 9 006 Ft/ kg
Sika® Level-01 Primer Flooring	Ásványi alapfelületek akrilgyanta alapozó- és felületzáró anyaga a Sikafloor® Level aljzatkiegyenlítő előtti feldolgozásra. Anyagigény: 0,1-0,2 kg/m <sup>2</sup> , az 1:3 arányban vízzel hígított anyagból.	25 kg 5 kg	2 255 Ft/kg 2 534 Ft/kg

## Cement alapú kiegyenlítő habarcsok padlófelületekhez

Sikafloor®-432 DecoCem Flooring	Önterülő, cementkötésű aljzatkiegyenlítő, nagy terhelésnek kitett padlókhöz. Előre adagolt porkeverék speciális cementtel, osztályozott adalékanyagokkal és kompatibilis adalékanyagokkal. Folyós, jól pumpálható önterülő esztrich. Egyszerű használatának és gyors szilárdságfejlődésének köszönhetően gyors munkavégzést tesz lehetővé. Rétegvastagság: 3-30 mm. Anyagigény: 1,9 kg/m <sup>2</sup> /mm.	25 kg natúrszürke	404 Ft/kg
Sikafloor® Level-30 Flooring	Magas teherbírású, cementbázisú, gyorsan kötő önterülő ipari padló és aljzatkiegyenlítő. Alkalmazható bel- és kültérben önmagában, ill. epoxi- és poliuretángyanták alatti kiegyenlítésre is. Rétegvastagság: 4-30 mm. Anyagigény: 1,8 kg/m <sup>2</sup> /mm.	25 kg	532 Ft/kg
SikaScreed® HardTop-60 Flooring	Magas kopásállóságú, műanyag adalékkal módosított, plasztikus bedolgozási konzisztenciájú gyors kötésű, gyorsan terhelhető és átvonható kiegyenlítő és javítóhabarcs. Összetétele zsugorodás kompenzált technológián alapszik. Rétegvastagság: 8-80 mm-ig. Anyagigény: 21 kg/m <sup>2</sup> /cm.	25 kg	404 Ft/kg

## Adalékanyagok és töltőanyagok

Sikafloor® Filler-1 Flooring	Tűziszárított kvarchomok, tisztaterekben felhasználásra kerülő, magas esztétikai minőségű, alacsony emissziójú Sikafloor padlórendszerekhez.	25 kg	301 Ft/kg
Sikadur®-501 Flooring	Tűziszárított kvarchomok, műgyanta anyagok beszórásához, szemcsemérete 0,3-0,9 mm.	25 kg	181 Ft/kg
Sikadur®-504 Flooring	Tűziszárított kvarchomok, műgyanta anyagok töltéséhez, szemcsemérete 0,08-0,3 mm.	25 kg	181 Ft/kg
Sikadur®-505 Flooring	Tűziszárított kvarchomok, műgyanta anyagok beszórásához, szemcsemérete 0,1-0,5 mm.	25 kg	181 Ft/kg
Sikadur®-509 Flooring	Tűziszárított kvarchomok, műgyanta padlók beszórásához, szemcseméret 0,7-1,2 mm.	25 kg	181 Ft/kg
Sikafloor® Colorchips 3 mm Flooring	Világos szürke, sötét szürke, kék, fehér, sárga és fekete színű chips, műgyantapadlók beszórásához. Felhasználás: kb. 0,02-0,05 kg/m <sup>2</sup> a kívánt hatás függvényében.	1 kg	10 353 Ft/kg
Sika® Stellmittel T Flooring	Tixotropizáló segédanyag epoxi és poliuretán gyantához. Adagolás: 0,5-2%	10 kg 1 kg	10 538 Ft/kg 12 837 Ft/kg

## Hézagztömítés a mélyépítésben

### Vízre duzzadó hézagztömítő anyagok

SikaSwell® A-2005 Waterproofing	Téglalap keresztmetszetű, tömör tömítőprofil, munkahézagok vízzárására. Méret: 20 mm széles, 5 mm magas. Rögztítés mint SikaSwell P-nél.	20 méter	1 857 Ft/fm
------------------------------------	--	----------	-------------

\* Kéregerosztó termékeink elérhetők natúrszürke, világosszürke, fekete, szilva, téglavörös, sárga, chamois, zöld és kék színekben. A színek árai után kérjük, érdeklődjön műszaki tanácsadó szolgálatunknál.

Termék megnevezése	A termék leírása	Kiszerezés	Ft/egység
SikaSwell® A-2010 Waterproofing	Téglalap keresztmetszetű, tömör tömítőprofil, munkahézagok vízzárására. Méret: 20 mm széles, 10 mm magas. Rögzítés mint SikaSwell P-nél.	10 méter	2 750 Ft/fm
SikaSwell® P-2507 Waterproofing	Késleltető filmbevonattal, trapéz keresztmetszetű légkamrás kialakítású tömítőprofil vízre duzzadó bevonattal, munkahézagok tömítésére. rögzítés: sima, száraz felület: Sikaflex-11 FC+: 60 ml/m sima, nedves felület: SikaSwell S-2: 60 ml/m durva, nedves felület: Sikadur-31 CF/AUT: 0,12-0,24 kg/m	10 méter	3 302 Ft/fm
SikaSwell® S-2 Waterproofing	Pisztollyal kinyomható, vízre duzzadó, egykomponensű, poliuretán kötőanyagú kitt, munkahézagok vízzáró tömítéséhez. Anyagigény: 1 db kartusból kb. 3-4 m hosszú munkahézag tömítés készíthető.	300 ml kartus	4 971 Ft/db
SikaSwell® A Plug Waterproofing	Vízre duzzadó dugó, mely az ankerszárok által kialakított lyukak, hézagok vízzáró lezárására, tömítésére alkalmas. Több cikluson keresztül képes a duzzadásra.	db	579 Ft/db

## Utólagos hézagzáró szalagok

Sikadur® Combiflex® SG rendszer Waterproofing	A rendszer rugalmas, modifikált poliolefin (FPO) anyagú szalagból és a hozzá tartozó Sikadur®-31 CF/AUT Normal/-Rapid műgyanta ragasztóból áll. Ivóvízes közegben is alkalmazható. A szalag felületét nem kell előkezelni.  A típus nevében lévő első szám a szalag vastagságát jelzi tizedmilliméterben, a második szám a szélességet milliméterben.	25 méter /tekercs SG-10 M 100 SG-10 M 150 SG-10 M 200 SG-20 M 150 SG-20 M 200 SG-20 M 250 SG-20 M 300	2 112 Ft/m 3 072 Ft/m 4 101 Ft/m 4 321 Ft/m 6 743 Ft/m 7 079 Ft/m 9 561 Ft/m
--	---	--	--

## Vízre duzzadó és utáninjektálható szalagok

SikaFuco® Eco-1 Combipack Waterproofing	Utólagosan injektálható perforált tömlő munkahézagok tömítésére. Csomag tartalma: 200 m SikaFuco® Eco 1 cső, 10 m zöld PVC-tömlő (betöltő), 10 m fehér PVC-tömlő (kiömlő), 4 m hőre zsugorodó csatlakozó, 2 m csatlakozó elem, 50 db véglezáró dugó, 1 kanna gyorsragasztó, 1 tekercs ragasztószalag, 800 db rögzítőelem).	200 fm-es csomag	285 755 Ft/csomag
SikaFuco® VT-1 Combipack Waterproofing	Többször injektálható tömlő munkahézagok tömítésére, beépített szeleppel. Csomag tartalma: 200 m SikaFuco® VT 1 cső, 10 m zöld PVC-tömlő (betöltő), 10 m fehér PVC-tömlő (kiömlő), 4 m hőre zsugorodó csatlakozó, 2 m csatlakozó cső, 50 db véglezáró dugó, 1 kanna gyorsragasztó, 1 tekercs ragasztószalag, 800 db rögzítőelem).	200 fm-es csomag	566 124 Ft/csomag
SikaFuco® Swell-1 (Sika® Injectoflex Swell System HP) Waterproofing	Háromszög keresztmetszetű, üreges neoprén profil, duzzadó felületi elemekkel, kettős hatásmechanizmussal. Utólagosan injektálható. Ragasztás: Sikaflex® 11-FC, Sikadur®-31 CF Normal/-Rapid, SikaSwell® S-2 Csomag tartalma: 40 m Injektflex cső, 6 db injektálócsonk-pár, 6 db sarokcsonk, 200 db frissbeton-rögzítőelem.	40 fm-es csomag	344 739 Ft/csomag

## PVC anyagú fugaszalagok

PVC alapanyagú, meleg levegős hegesztéssel folytonosítható, kiváló ellenállóképességű és tartósságú munka- és dilatációshézag záró szalagok.

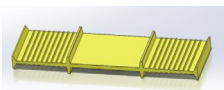
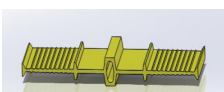
PVC anyagú belső fugaszalag munkahézagok készítéséhez Waterproofing	Sika Waterbar A-19 fugaszalag Sika Waterbar A-24 fugaszalag Sika Waterbar A-32 fugaszalag		30 fm 30 fm 15 fm	2 691 Ft/m 2 940 Ft/m 5 006 Ft/m
PVC anyagú belső fugaszalag mozgási hézagok készítéséhez Waterproofing	Sika Waterbar D-19 fugaszalag Sika Waterbar D-24 fugaszalag Sika Waterbar D-32 fugaszalag		15 fm 15 fm 15 fm	3 672 Ft/m 4 679 Ft/m 5 891 Ft/m

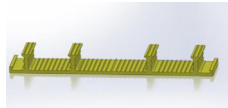
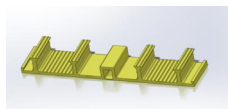

Termék megnevezése	A termék leírása	Kiszerezés	Ft/egység
PVC anyagú felületi fugaszalag munkahézagok képzéséhez Waterproofing	Sika Waterbar AF-24 fugaszalag Sika Waterbar AF-32 fugaszalag 	15 fm 15 fm	4 598 Ft/m 5 893 Ft/m
PVC anyagú felületi fugaszalag mozgási hézagok képzéséhez Waterproofing	Sika Waterbar DF-24 fugaszalag Sika Waterbar DF-32 fugaszalag 	15 fm 15 fm	5 311 Ft/m 7 788 Ft/m

## Egyedi típusok, kialakítások, kiegészítők

PVC fugaszalag-rögzítő kapcsok (Clips for waterbar) Waterproofing	A Sika® fugaszalagok rögzítését minden esetben fugaszalag-rögzítő kapcsokkal kell megoldani.	db	222 Ft/db
PVC csatlakozó elemek Waterproofing	A fugaszalag csatlakozások előre elkészített változatai és árai felől kérjük, érdeklődjön műszaki szaktanácsadó szolgálatunknál.		

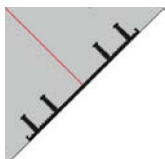
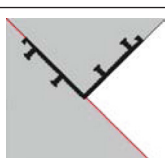
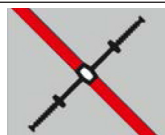
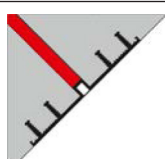
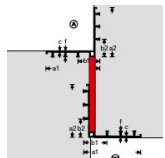
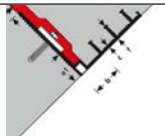
## Tricomer anyagú fugaszalagok

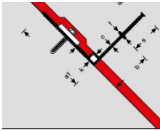
Tricomer anyagú fugaszalag belső munkahézag tömítések kialakításához Waterproofing	PVC és NBR kombinációs alapanyagú, meleglevegős hegesztéssel folytonosítható, különlegesen magas vegyi ellenálló képességű és tartósságú, kibővített elemválasztékú munkahézag szalagok. Sika Waterbar A 240 Tricomer Sika Waterbar A 320 Tricomer 	25 fm/tekercs	4 785 Ft/m 8 021 Ft/m
Tricomer anyagú felületi fugaszalag munkahézag képzéséhez Waterproofing	PVC és NBR kombinációs alapanyagú, meleglevegős hegesztéssel folytonosítható, különlegesen magas vegyi ellenálló képességű és tartósságú, kibővített elemválasztékú munkahézag szalagok. Sika Waterbar AA 240/25 Tricomer Sika Waterbar AA 240/30 Tricomer Sika Waterbar AA 320/25 Tricomer Sika Waterbar AA 320/35 Tricomer 	25 fm/tekercs	7 354 Ft/m 9 358 Ft/m 9 801 Ft/m 14 586 Ft/m
Tricomer anyagú felületi fugaszalag munkahézag képzések sarokkialakításához Waterproofing	PVC és NBR kombinációs alapanyagú, meleglevegős hegesztéssel folytonosítható, különlegesen magas vegyi ellenálló képességű és tartósságú, kibővített elemválasztékú munkahézag szalagok. Sika Waterbar AA 240 Edge A Tricomer Sika Waterbar AA 320 Edge A Tricomer 	25 fm/tekercs	6 575 Ft/m 9 458 Ft/m
Tricomer anyagú fugaszalag belső dilatációs tömítések kialakításához Waterproofing	PVC és NBR kombinációs alapanyagú, meleglevegős hegesztéssel folyosítható, különlegesen magas vegyi ellenálló képességű és tartósságú, kibővített elemválasztékú munkahézag szalagok. Sika Waterbar D 240 Tricomer Sika Waterbar D 320 Tricomer 	25 fm/tekercs	6 734 Ft/m 10 163 Ft/m
Tricomer anyagú felületi fugaszalag dilatáció hézag képzéséhez Waterproofing	PVC és NBR kombinációs alapanyagú, meleglevegős hegesztéssel folytonosítható, különlegesen magas vegyi ellenálló képességű és tartósságú, kibővített elemválasztékú dilatációshézag szalagok. Sika Waterbar DA 240/25 Tricomer Sika Waterbar DA 240/30 Tricomer Sika Waterbar DA 320/25 Tricomer Sika Waterbar DA 320/30 Tricomer 	25 fm/tekercs	8 369 Ft/m 10 853 Ft/m 10 986 Ft/m 15 338 Ft/m
Tricomer anyagú felületi fugaszalag dilatáció hézag képzések sarokkialakításához Waterproofing	PVC és NBR kombinációs alapanyagú, meleglevegős hegesztéssel folytonosítható, különlegesen magas vegyi ellenálló képességű és tartósságú, kibővített elemválasztékú dilatációshézag szalagok. Sika Waterbar DA 240 Edge A Tricomer Sika Waterbar DA 240 Edge W Tricomer Sika Waterbar DA 320 Edge A Tricomer Sika Waterbar DA 320 Edge W Tricomer 	25 fm/tekercs	8 610 Ft/m 8 609 Ft/m 13 288 Ft/m 12 970 Ft/m
Tricomer anyagú fugaszalag meglévő és új szerkezetek vízzáró csatlakoztatásához Waterproofing	PVC és NBR kombinációs alapanyagú, meleglevegős hegesztéssel folytonosítható, különlegesen magas vegyi ellenálló képességű és tartósságú, kibővített elemválasztékú szalagok. Sika Waterbar DA 320/35 KI / KA Tricomer 	25 fm/tekercs	17 967 Ft/m

Termék megnevezése	A termék leírása	Kiszerezés	Ft/egység
Tricomer anyagú fugaszalag meglévő és új szerkezetek vízzáró csatlakoztatásához Waterproofing	PVC és NBR kombinációs alapanyagú, meleglevegős hegesztéssel folytonosítható, különlegesen magas vegyi ellenálló képességű és tartósságú, kibővített elemválasztékú szalagok. Sika Waterbar D 320 K Tricomer	 25 fm/tekercs	13 449 Ft/tekercs
Raw rubber sealing strip/ Rohrkautschuk str. Waterproofing	50 x 4mm - alátétszalag, a szorítólemez szalagrész tömítéséhez	4,6m-es tekercs	10 289 Ft/tekercs
Tricomer anyagú fugaszalag belső munkahézagok kialakításához, vízre duzzadó szalaggal kombinált fugaszalaggal Waterproofing	PVC és NBR kombinációs, meleglevegős hegesztéssel folytonosítható, magas vegyi ellenálló képességű és tartósságú munkahézag szalag. Sika Waterstop KAB 125 SET Sika Waterstop KAB 150 SET	 25 fm + rögzítő elemek/SET	5 199 Ft/m 5 971 Ft/m

A Sika Tricosal termékcsalád rendkívül széles megoldási skálát biztosít a tervező és kivitelező szakemberek számára. A termékcsalád jelen árlistában nem szereplő elemeivel kapcsolatban érdeklődjön műszaki tanácsadó szolgálatunknál, vagy látogasson el honlapunkra: [www.sika.hu](http://www.sika.hu).

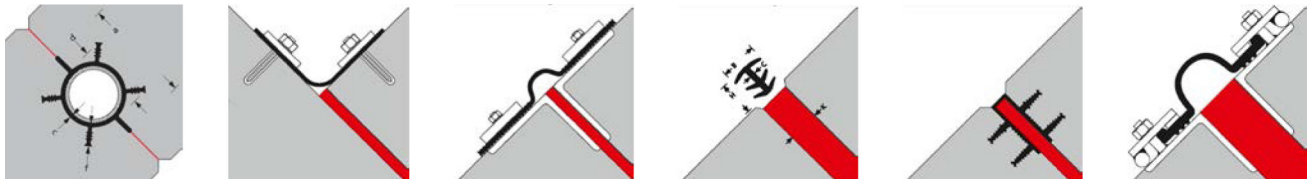



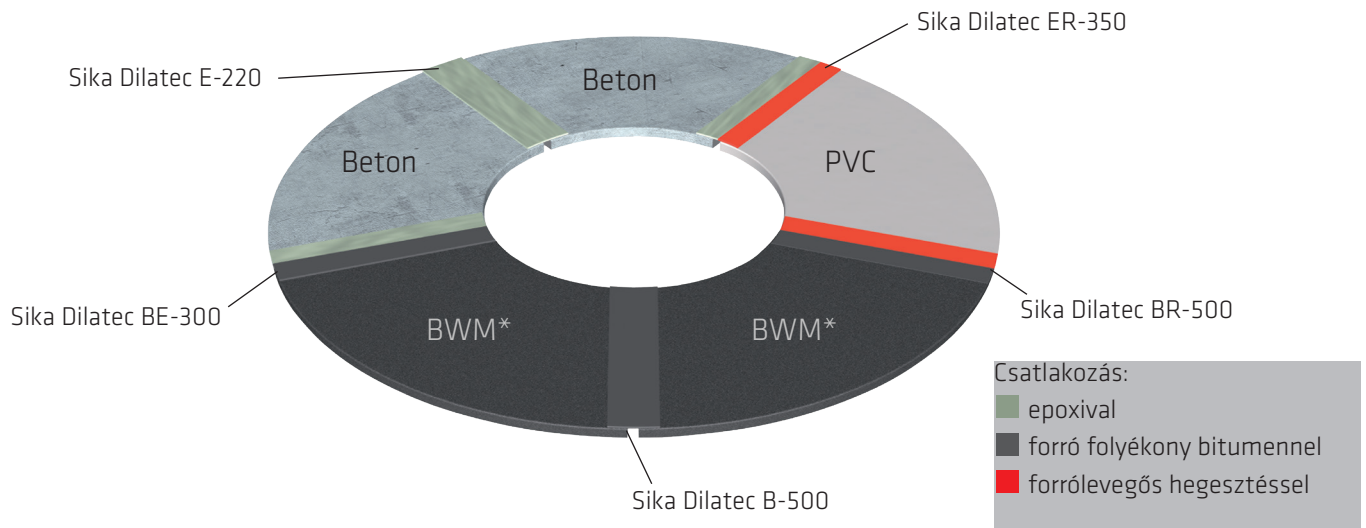

## Sika Dilatec rendszer

A Sika® Dilatec® rendszer különböző vízszigetelési rendszerek vízzáró betonszerkezetekhez, PVC-, és bitumenes lemezek közti csatlakozásokat biztosítja.

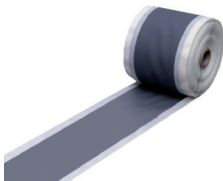

\* BWM: Bitumen alapú lemezes szigetelő rendszer

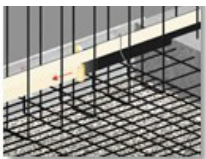
Termék megnevezése	A termék leírása	Kiszerezés	Ft/egység
Sika® Dilatec® E-220 Waterproofing	Szigetelő lemez mozgási-, és munkahézagokhoz, beton és acél alapfelületek esetén		22 cm/30 fm 5 661 Ft/fm
Sika® Dilatec® ER-350 Waterproofing	PVC lemezes szigetelés él- és véglezárásához, csatlakoztatva beton- és acél felületekhez		35 cm/20 fm 9 677 Ft/fm
Sika® Dilatec® BE-300 Waterproofing	Bitumenes lemezes szigetelés él- és véglezárásához, beton- és acél felületekhez való csatlakoztatáshoz		30 cm/30 fm 7 813 Ft/fm
Sika® Dilatec® B-500 Waterproofing	Mozgási hézagok szigetelésére, bitumenes szigetelő lemezek csatlakoztatásához		50 cm/30 fm 11 355 Ft/fm
Sika® Dilatec® BR-500 Waterproofing	Bitumenes lemezes szigetelés él- és véglezárásához, valamint csatlakozási lehetőség PVC alapú szigetelő lemezek és bitumen alapú szigetelések között		50 cm/30 fm 11 419 Ft/fm
Sika® Metalsheet - FBV SET 120_R Waterproofing	A sika Metal Sheet FBV horganyzott munkahézag szigetelő fémlemez, mely a szerkezet felső vasalására ültethető, olyan speciális bevonattal ellátva, amely tovább növeli a beton vízzáró tapadását a fémlemezhez.		15 m + rögzítők 4 795 Ft/fm



# Kittek és hézagtömítő anyagok

Termék megnevezése	A termék leírása	Kiszerezés	Ft/egység
<b>Tartósan rugalmas, egykomponensű tömítőanyagok</b>			
Sikaflex®-11 FC+ Sealing & Bonding	Tartósan rugalmas, gyors kötésű, poliuretán kötőanyagú hézagtömítő és ragasztó- és tömítőmassza. Ragasztás és tartós tömítési igény esetén Sika® Primer-3 N alapozás javasolt. <ul style="list-style-type: none"> <li>gyorsított kötőképesség</li> <li>erősen tapadó és tartósan rugalmas</li> <li>kiváló időjárás- és öregedésállóság</li> <li>I-Cure technológia!</li> </ul> Hézagszélesség: 10-30 mm. Kiadósság: 600 ml-ből kb. 3 m hosszú 20 mm x 10 mm-es tömítés készíthető. 300 ml-ből kb. 3 m hosszú 10 mm x 10 mm-es tömítés készíthető.	600 ml-es unipac*  300 ml-es kartus*	4 597 Ft/db** betonszürke fehér, fekete 2 975 Ft/db** betonszürke, fehér,bézs,barna, fekete, cseresznye
Sikaflex® PRO-3 Sealing & Bonding	Padlóhézagok, térburkolatok rugalmas tömítéséhez használható poliuretán tömítőanyag, különösen magas alapváltozási képességgel (20%), vegyi ellenálló képességgel. artós tömítési igény esetén Sika® Primer-3 N alapozás javasolt. Kiadósság: 600 ml-ből kb. 3 m hosszú 20 mm x 10 mm-es tömítés készíthető.	600 ml-es unipac* betonszürke fehér fekete	4 140 Ft/db** 4 221 Ft/db** 4 346 Ft/db**
SikaHyflex®-250 Facade Sealing & Bonding	Kiváló bedolgozhatóságú, tömítőanyag épületszerkezetek hézagtömítéséhez. Alkalmos nagy mozgású hézagokhoz, valamint csatlakozási hézagokhoz. Különösen két különböző alapfelület közötti hézag tömítésére, pl. acél oszlop és beton szerkezet között. Kiadósság: 600 ml-ből kb. 3 m hosszú 20 mm x 10 mm-es tömítés készíthető.	600 ml-es unipac*	4 048 Ft/db** betonszürke fehér
Sikaflex Construction + Sealing & Bonding	Poliuretán bázisú, tartósan rugalmas hézagkitöltő massa dilatációs és munkahézagokhoz. Kiadósság: 600 ml-ből kb. 3 m hosszú 20 mm x 10 mm-es tömítés készíthető.	600 ml unipac* betonszürke fehér	3 213 Ft/db** 3 397 Ft/db
Sikaflex® Tank Sealing & Bonding	Poliuretán bázisú, tartósan rugalmas hézagkitöltő massa dilatációs és munkahézagokhoz, nagy vegyi igénybevételű burkolatokon, pl. üzemanyagtöltő állomások burkolati hézagjai. Kiadósság: 600 ml-ből kb. 3 m hosszú 20 mm x 10 mm-es tömítés készíthető.	600 ml-es unipac*	7 248 Ft/db betonszürke
Sikaflex® TS Plus Sealing & Bonding	Poliuretán bázisú, tartósan rugalmas hézagkitöltő massa dilatációs és munkahézagokhoz, nagy vegyi igénybevételű burkolatokon, pl. üzemanyagtöltő állomások burkolati hézagjai. Kiadósság: 600 ml-ből kb. 3 m hosszú 20 mm x 10 mm-es tömítés készíthető.	600 ml-es unipac*	7 761 Ft/db betonszürke fekete
Sikasil® Pool Sealing & Bonding	Egykomponensű, oldószermentes, elasztikus, semlegesítő szilikon tömítőanyag medencékbe és állandóan vizes helyekre. <ul style="list-style-type: none"> <li>fungicidet tartalmaz (penészedés mentes)</li> <li>klórálló (ajánlott az uszodák fertőtlenítőszeréhez is)</li> <li>kiváló időjárás- és öregedésállóság</li> </ul>	300 ml kartus transzparens fehér	3 813 Ft/db

## Tűzgátló tömítőanyag

Sikacryl®-620 Fire Sealing & Bonding	Egykomponensű, vízbázisú, festhető tűzgátló tömítőanyag. Szerkezeti kapcsolatok, átvezetések tűzgátló tömítéseinek elkészítésére alkalmazható porózus és nem porózus felületek esetében egyaránt. MSZ EN 1366-3 ill. MSZ EN 1366-4 szerint értékelt. ETA 6026 szerinti vizsgálatokkal rendelkezik. Kiválóan tapad, könnyen eldolgozható.	300 ml-es kartus szürke	2 093 Ft/db
Sikasil®-670 Fire Sealing & Bonding	Egykomponensű, nedvesség hatására kötő rugalmas tűzgátló tömítőanyag. Szerkezeti kapcsolatok, átvezetések rugalmas tűzgátló tömítésére alkalmas porózus és nem porózus felületek esetében egyaránt MSZ-EN 1366-4 szerint értékelt. ETAG 026 szerinti vizsgálatokkal rendelkezik. Kiválóan tapad, könnyen eldolgozható.	300 ml-es kartus szürke 600 ml szürke, fehér	3 015 Ft/db 5 103 Ft/db

## Általános rugalmas ragasztó- és tömítőanyagok

Sikaflex -118 ExtremeGrab Sealing & Bonding	Egykomponensű, rugalmas poliuretán ragasztó fa, fém, kerámia, műanyag elemek porózus vagy tömör alapfelületekre történő ragasztásához. Anyagszükséglet: felhasználástól függően, pl. 3 mm vastag és 10 mm széles ragasztás esetén kb. 10 m-re elegendő.	300 ml-es kartus fehér	3 275 Ft/db
--	--	---------------------------	-------------

\* Kizárólag egész raklapos (504 db) rendelésre. Egyedi áráért érdeklődjön kapcsolattartójánál!

\* A 600 ml-es unipac-os kiszerezés csak 20 db-os, a 300 ml-es kartusos kiszerezés csak 12 db-os kartondobozban vásárolható.

\*\* A megadottaktól eltérő színek is lehetségesek, ezért kérjük, érdeklődjön műszaki szaktanácsadó szolgálatunknál

Termék megnevezése	A termék leírása	Kiszerezés	Ft/egység
Sikasil® C Sealing & Bonding	Egykomponensű, semlegesén térhálósodó, szilikon tömítőanyag. • fungicidet tartalmaz (penészedés mentes) • szaniterekhez és építőipari hézagzáráshoz • kiváló időjárás- és öregedésállóság	300 ml-es kartus transzparens, fehér	1 432 Ft/db
		300 ml-es kartus hamuszürke, bézs, karamel, sötét bar- na, jázmin, szürke, világosszürke, manhattan	2 249 Ft/db
		600 ml-es transzparens, fehér	2 553 Ft/db
Sikacryl® S Sealing & Bonding	Egykomponensű rugalmas, akril bázisú hézag-tömítő anyag. • beltéri repedések lezárásához • 10%-os alakváltozási képesség • diszperziós festékkel átfesthető	300 ml kartus fehér	817 Ft/db
Sikasil® Universal Sealing & Bonding	Egykomponensű, ecetsavasan térhálósodó, rugalmas szilikon tömítőanyag. • üvegezéshez és nem porózus felületekre • kiváló időjárás- és öregedésállóság • kiválóan tapad sokféle alapfelületen	280 ml kartus transzparent, fehér	996 Ft/db
Sikaflex® -111 Stick&Seal Sealing & Bonding	Egykomponensű, oldószermentes, elasztikus, poliuretán-hibrid bázisú ragasztó és hézag-tömítő anyag. • egykomponensű, felhasználásra kész • magas tapadási erő • kiváló időjárás- és öregedésállóság	290 ml kartus fehér, szürke	1 737 Ft/db
Sikaflex® -112 Crystal Clear Sealing & Bonding	Teljesen átlátszó, a legtöbb felületen alkalmazható, pl. fém, üveg, beton, gipsz, gipszkarton, fa, festett zománc, polészter és műanyag. • csekély zsugorodás kikeményedéskor • nedves betonfelületen is alkalmazható • a legtöbb építési alapfelületen jól tapad	290 ml kartus vítiszta	2 869 Ft/db
SikaBond®-115 Strong Fix Sealing & Bonding	Vizes bázisú, gyors kezdeti tapadású ragasztóanyag beltéri és fedett kültéri alkalmazásra. Egykomponensű, erős és tartós tapadású, fa, habarcs, beton, szálcement, alumínium, merev PVC, kerámiák, polisztirol, ill. festett felületek ragasztására.	290 ml kartus fehér	1 299 Ft/db

## Ragasztó és szerelő PUR habok

Sika Boom®-182 Foam Fix Sealing & Bonding	Egykomponensű, öntáguló, szórófejjel feldolgozható poliuretán hab, mely jól tapad sokféle alapfelülethez. Ideális szigetelő- és gipszkarton táblák hatékony, gazdaságos és tartós ragasztásához.	750 ml	2 489 Ft/db
Sika Boom®-582 Foam Fix Sealing & Bonding	Egykomponensű, öntáguló, kinyomópisztollyal feldolgozható poliuretán hab, mely jól tapad sokféle alapfelülethez. Ideális szigetelő- és gipszkarton táblák hatékony, gazdaságos és tartós ragasztásához.	750 ml	2 477 Ft/db
Sika Boom®-187 All Seasons Sealing & Bonding	<b>Egykomponensű, öntáguló, szórófejjel feldolgozható poliuretán hab minden évszakra. A speciális formulájának köszönhetően feldolgozható hideg felületre, alacsony hőmérsékleten, miközben megtartja hab szerkezetét.</b>	750 ml	1 928 Ft/db
Sika Boom®-587 All Seasons Sealing & Bonding	<b>Egykomponensű, öntáguló, kinyomópisztollyal feldolgozható poliuretán hab minden évszakra. A speciális formulájának köszönhetően feldolgozható hideg felületre, alacsony hőmérsékleten, miközben megtartja hab szerkezetét.</b>	750 ml	1 928 Ft/db
Sika Boom®-583 Low Expansion Sealing & Bonding	Egykomponensű, öntáguló, kinyomópisztollyal feldolgozható poliuretán hab csekély utótágulással és kötés közbeni nyomással. A Sika Boom®-583 Low Expansion alkalmas nyomásérzékeny felhasználáshoz, pl. ablak- és ajtókeret körüli hézagok feltöltésére.	750 ml	2 141 Ft/db

## Alapozók, segédanyagok hézag-tömítéshez

Sika® Primer-3 N Sealing & Bonding	Egykomponensű alapozó bevonat (porózus és tömör alapfelületekre) Sikaflex®-11 FC+, Sikaflex® Floor, Sikaflex® PRO-3, Sikaflex® Construction, Sikaflex® Tank és Sikaflex® TS Plus hézag-tömítő anyagok alá a tapadás fokozására és a felület letisztítására. Anyagigény: 150 ml/m <sup>2</sup> , ami kb. 100-120 fm fuga alapozását jelenti 1 liter anyagból.	1 liter 0,25 liter	13 470 Ft/db 6 142 Ft/db
Sika® háttérkitöltő profil Sealing & Bonding	Zártcellás, nem korhadó, kör keresztmetszetű polietilénhab elem a fugák mélyebb részének kitöltéséhez. Megkönnyíti az ideális szélesség-mélység arány elérését, biztosítja a fugaszéleken a nagyobb keresztmetszetű tapadást, meggátolja a hézag-tömítő anyag hézagfenéken történő letapadását, valamint tömítőmaszsztát takarít meg.	folyméter Ø 6 mm: 100, 2500 Ø 10 mm: 100, 1150 Ø 15 mm: 100, 550 Ø 20 mm: 50, 350 Ø 25 mm: 50, 200 Ø 30 mm: 25, 160 Ø 40 mm: 1 Ø 50 mm: 2	62 Ft/m 62 Ft/m 99 Ft/m 99 Ft/m 163 Ft/m 234 Ft/m 357 Ft/m 440 Ft/m 536 Ft/m 624 Ft/m
Sika® Tooling Agent Industry	Oldószermentes, vizes bázisú segédanyag a frissen feldolgozott Sikaflex® ragasztó- és tömítőanyagok felületi elsimitására. Anyagigény: szükség szerinti mennyiségben.	1 liter	3 463 Ft/db

Termék megnevezése	A termék leírása	Kiszerezés	Ft/egység
--------------------	------------------	------------	-----------

## Burkolatragasztási anyagrendszerek

### Homlokzat- és védőburkolat ragasztási rendszerek

SikaTack® Panel Industry	Egykomponensű, tartósan rugalmas, levegő nedvességtartalmára szilárduló ragasztó átszellőztetett rendszerű - műanyag, HPL, kerámia, márvány, természetes kő, beton és egyéb - homlokzatburkolati elemek ragasztására. Anyagfelhasználás: kb. 50 ml/fm	600 ml-es unipac	8 130 Ft/db
Sika® Aktivator-205 Industry	A felületek tisztítására és aktiválására használható alkoholos oldat nem porózus felületekhez. • izopropanol tartalmú tisztítóoldat • tapadásaktiváló adalékanyaggal Anyagfelhasználás: kb. 30-60ml/ m <sup>2</sup> , azaz 1 liter 200-300 m-re elegendő.	250 ml 1 liter	7 367 Ft/db 8 807 Ft/db
SikaTack® Panel Primer Industry	Pigmentált, oldószerbázisú alapozó SikaTack® panel rendszerhez. Anyagfelhasználás: kb. 5-8 ml/m, azaz 1 liter kb. 125-200 m-re elegendő.	1 liter	23 666 Ft/l
Sika Primer-215 Industry	Sika ragasztó- vagy tömítőanyagok előtt a porózus felületek előkezelésére. Alacsony viszkozitású, légnedvesség hatására kötő sárgásan áttetsző folyadék, műanyagok pl. epoxigyanta, üvegszálaspóliszter (GRP), PVC, ABS, továbbá fa és más porózus alapfelületek előkezelésére a Sikaflex tömítő- ragasztóanyagok feldolgozása előtt. Feszültségi repedésre érzékeny műanyagokon nem szabad használni, mint pl. akrilok, polikarbonátok. Anyagfelhasználás: 50-150 ml/m <sup>2</sup>	250 ml 1 liter	10 349 Ft/db 23 932 Ft/db
SikaTack® Panel-50 Industry	Egykomponensű, tartósan rugalmas, átszellőztetett rendszerű szálcement burkolatok homlokzatburkolati elemek ragasztására. Anyagfelhasználás: kb. 50 ml/fm	600 ml-es unipac	7 301 Ft/db
Sika Primer-210 Industry	Sika ragasztó- vagy tömítőanyagok előtt a különböző fém felületek előkezelésére. Anyagfelhasználás: 50-150 ml/m <sup>2</sup>	1 liter	14 813 Ft/db
Csiszolófátyol Industry	Csiszolófátyol a ragasztandó elemek felületi előkészítéséhez, borzolásához. Anyagfelhasználás: a felülettől függően kb. 1 m 100 m-hez elegendő.	1 fm	3 757 Ft/fm
Sika Fixing Tape Industry	3 mm vastag, 12 mm széles kétoldalon öntapadós ragasztószalag. Zárt cellás polietilén távtartó szalag homlokzati panelek ideiglenes rögzítésére, a SikaTack Panel ragasztó kötésiideje alatt. Alkalmassal hasonló módszerrel történő ideiglenes rögzítésre is más alkalmazásokon. Anyagfelhasználás: 1 m méterenként.	33 m-es tekercs	10 986 Ft/tekercs

### Hidegburkolat ragasztási- és szigetelési rendszerek

Sika® Level-01 Primer Flooring	Ásványi alapfelületek akrilgyanta alapozó- és felületzáró anyaga a Sikafloor® Level aljzatki-egyenlítő előtti feldolgozásra. Aljzatkiegyenlítő vagy fokozott igénybevételű, cementbázisú burkolatragasztások alá. Anyagigény: 0,1-0,2 kg/m <sup>2</sup> , az 1:3 arányban vízzel hígított anyagból.	25 kg 5 kg fehér	2 255 Ft/kg 2 534 Ft/kg
Sikafloor®-102 Level Flooring	Egykomponensű, polimerrel módosított, pumpálható, önterülő cementkötésű aljzatkiegyenlítő beltéri aljzatok felületének simítására és kiegyenlítésére a végső burkolat feldolgozása előtt. • Jó tapadás és tömörödés • Padlófűtés esetén használható • Alkalmassal gurulós székek általi terhelésre (3 mm vastagságtól) • Jó felületi keménység és sima felület • Kazein- és formaldehid-mentes Anyagigény: kb. 1,5 kg/m <sup>2</sup> /mm.	25 kg szürke	214 Ft/kg
Sikafloor® 01 Primer Refurbishment	Vizes bázisú alapozó padlókiegyenlítő és csemperagasztóhoz, cementes, fa és öntött aszfalt alapfelületre. Anyagfelhasználás: kb. 70g/m <sup>2</sup>	5 kg kék	1 801 Ft/kg
Sikafloor® 02 Primer Refurbishment	Egy komponensű, akrilát gyanta bázisú alapozó padlókiegyenlítőkhöz és csemperagasztókhöz, nem nedvszívó alapfelületekre. Anyagfelhasználás: kb. 125 g/m <sup>2</sup>	5 kg világoskék	1 446 Ft/kg
Sika® Ceram-213 Extra Building Finishing	Nagyteljesítményű, cementbázisú és C2TE besorolású csemperagasztó csökkentett lecsúszással és hosszú nyitott idővel. Alkalmassal kerámialapok bel- és kültéri ragasztásához. • beltéri falak és padlók, kültéri padlók • beltéri régi burkolólapok átburkolása, padlófűtés esetén (melegvízes) • beton, habarcs, gipszkarton és anhidrit esztrich (alapozóval) alapfelületek • olyan alapfelület esetén, ahol zsugorodási mozgás vagy hőtágulás fordulhat elő	25 kg	124 Ft/kg

Termék megnevezése	A termék leírása	Kiszerezés	Ft/egység
Sika® Ceram-225 Building Finishing  48 db (1 raklap)	Magas minőségű, flexibilis tulajdonságú, vékonyágyazatú, C2TES1 osztályú csemperegasztó. <ul style="list-style-type: none"> <li>• magas és alacsony nedvszívó tulajdonságú lapokhoz</li> <li>• padlófűtés esetén és régi burkolatra is</li> <li>• bel- és kültéri felületre, teraszra, medencébe stb.</li> <li>• alapozó nélkül feldolgozható</li> </ul> Anyagszükséglet: ~2-3 kg/m <sup>2</sup> (mozaik lapok) ~3-4 kg/m <sup>2</sup> (20x20-cm-es lapok) ~4-7 kg/m <sup>2</sup> (nagyobb lapok és kültér)	25 kg cementszürke	229 Ft/kg
Sika® Ceram-205 Large Building Finishing  50 db (1 raklap)	Magas minőségű, flexibilis tulajdonságú, vékonyágyazatú, C2TE osztályú csemperegasztó. <ul style="list-style-type: none"> <li>• magas és alacsony nedvszívó tulajdonságú kerámialapokhoz</li> <li>• padlófűtés esetén és régi burkolatra is</li> <li>• bel- és kültéri felületre, teraszra, medencébe stb.</li> <li>• alapozó nélkül feldolgozható</li> </ul> Anyagszükséglet: ~2-3 kg/m <sup>2</sup> (mozaik lapok) ~3-4 kg/m <sup>2</sup> (20 x 20-cm-es lapok) ~4-7 kg/m <sup>2</sup> (nagyobb lapok és kültér)	25 kg fehér	382 Ft/kg
Sika® Ceram-500 Ceralastic Building Finishing 50 db (1 raklap)	Egykomponensű, szálerősített, gyorsan kötő, C2E52, CMO2P és PIMCIR besorolású cement habarcs, csempék ragasztásához és vízszigeteléshez. Anyagszükséglet: 1,2 kg/ m <sup>2</sup> minden mm vastagsághoz	20 kg cementszürke	1 444 Ft/kg
SikaTop® Seal-107 Waterproofing  60 szett (2 raklap)	Kétkomponensű, közepesen rugalmas vízzáró készhabarcs, ragasztott kerámia burkolat alatti szigeteléshez. <ul style="list-style-type: none"> <li>• aknák, medencék vízzáró szigeteléseként.</li> <li>• védőbevonatként betonszerkezeteken</li> <li>• fürdőszobában, zuhanyzóban ragasztott burkolat alatti szigeteléseként</li> <li>• 2 rétegben, rétegenként 1,5-2 mm-es vastagságban</li> </ul> Anyagfelhasználás: kb. 1,5 kg/m <sup>2</sup> /mm, min. vastagság 2 mm. (összesen kb. 3-4 kg/m <sup>2</sup> )	25 kg A+B komp szürke.	665 Ft/kg
Sikalastic®-1K Waterproofing  48 db (1 raklap)	Egykomponensű, rugalmas, speciális alkáli-álló polimerekkel módosított, szálerősített cementhabarcs. Finomszemcsés, válogatott adalékanyagokkal, polimerekkel és speciális adalékokkal vízszigeteléséhez kerámia burkolatok alá és hajlító alakváltozás-nak kitett beton alépitmények vízszigeteléséhez. Anyagszükséglet: 1,2 kg/m <sup>2</sup> /mm.	20 kg szürke	1 179 Ft/kg
Sikalastic®-152 Waterproofing  60 szett (2 raklap)	Kétkomponensű szálerősített habarcs, nagyon kedvező rugalmassági modulussal, lúgálló polimerrel, módosított cementtel vízzáráshoz, vízszigeteléshez és betonvédelemhez valamint rugalmas betonvédelemként. <ul style="list-style-type: none"> <li>• rugalmas vízszigetelés és betonvédelem egy termékben,</li> <li>• könnyen feldolgozható nagyon magas páratartalom mellett is,</li> <li>• kissé nedves felületekre is felhordható,</li> <li>• nincs megcsúszás: könnyen feldolgozható, függőleges falfelületekre is,</li> <li>• gyors kötés alacsony hőmérsékleten is,</li> <li>• repedésáthidaló</li> </ul> Anyagfelhasználás: kb. 1,8 kg/m <sup>2</sup> /mm, ajánlott vastagság 3 mm.	26,4 kg A+B komp. szürke	1 175 Ft/kg
Sika® SealTape S Building Finishing	A kerámiaburkolatok alatti kent vízhatlan szigetelési rendszerek kiegészítőjeként. <ul style="list-style-type: none"> <li>• vízszintes és függőleges szigetelések mozgási és csatlakozási hézagaihoz</li> <li>• kül- és beltéri használatra</li> <li>• -30 °C-tól +90 °C-ig rugalmas anyagtulajdonságok</li> <li>• ellenáll víznek, UV sugárzásnak</li> </ul> Anyagfelhasználás: 1 m/m	50 m 10 m	701 Ft/m 11 527 Ft/tekercs
SikaCeram®-663 FlexGrout Building Finishing	A SikaCeram®-663 Flex Grout cementbázisú fugázóhabarcs padlóra és falra, 1-7 mm-es szélességű hézagokhoz. A fugázóanyagban található adalékanyagok védelmet nyújtanak penészgombák és baktériumok meglepedése ellen, miközben színtartó, kopásálló, vízlepergető és tartós felületet biztosítanak.	4 kg fehér, jázmin, manhattan, hamuszürke, antracit, bézs és sötét barna, világos szürke, karamel	627 Ft/kg

Termék megnevezése	A termék leírása	Kiszerezés	Ft/egység
Sika® Ceram EpoxyGrout Building Finishing	Kétkomponensű epoxi fugázóhabarcs. Medencék, erős forgalomnak vagy savas behatásnak kitett padlók fugázásához. <ul style="list-style-type: none"> <li>• 2-20 mm-es hézagokhoz</li> <li>• jó ellenállóság vegyi anyagokkal szemben</li> <li>• nagyon könnyen tisztítható</li> </ul> Anyagfelhasználás: lapmérettől függően pl. 30/30 cm-es lapburkolathoz 4 mm-es hézag esetén 0,44 kg/m <sup>2</sup> .	5 kg snow moon agata	2 907 Ft/kg

## Parketták és egyéb faburkolatok készítéséhez használatos anyagok

SikaBond® - 151 Sealing & bonding	Egykomponensű, oldószermentes, rugalmas PU-hibrid parkettaragasztó. <ul style="list-style-type: none"> <li>• egykomponensű, felhasználásra kész,</li> <li>• könnyen szétoszlatható, rugalmas, míg a simítófog bordák stabilak maradnak</li> <li>• rugalmas</li> <li>• yalogosan járható 8 óra múlva</li> </ul> Anyagfelhasználás: 0,8-1,3 kg/m <sup>2</sup>	17 kg parkettabarna	2 146 Ft/kg
SikaBond®-52 Parquet Sealing & bonding	Oldószermentes, 1-komp. rugalmas PU parkettaragasztó. <ul style="list-style-type: none"> <li>• alkalmas minden szokásos fajtához.</li> <li>• gyorskötésű, 12 óra múlva csiszolható.</li> <li>• SikaBond Dispenseres bedolgozáshoz is!</li> </ul> Anyagfelhasználás: 20-30 ml/m	600 ml 1800 ml unipac/zacskó parkettabarna	2 701 Ft/db 6 420 Ft/db
SikaBond®-54 Parquet Sealing & bonding	Oldószermentes, 1-komp. rugalmas PU parkettaragasztó. <ul style="list-style-type: none"> <li>• alkalmas minden szokásos és a problémás fajtákhoz is, mint a bükk, juhar és bambusz</li> <li>• padlófűtéses aljzatokhoz is.</li> <li>• gyorskötésű, 12 óra múlva csiszolható.</li> </ul> SikaBond Dispenseres bedolgozáshoz is! I-Cure technológia! Anyagfelhasználás: 0,7-1,0 kg/m <sup>2</sup> (13 kg kiszerezés esetén) Anyagfelhasználás: 600-700 ml/m <sup>2</sup> (700 ml-es kiszerezés esetén)	13 kg fém kanna 700 ml unipac/zacskó parkettabarna	2 982 Ft/kg 2 919 Ft/db
Sika Layer-03 (Sika® Layer Perforált alátétlemez) Sealing & bonding	3 mm vastag, 1,5 m széles, 16,66 m hosszú perforált, polietilén habanyag lemez. <ul style="list-style-type: none"> <li>• a Sika® AcouBond®-rendszer részeként,</li> <li>• hatékony lépéshang-csillapító hatás,</li> <li>• csekély ragasztóanyag felhasználás,</li> <li>• 600 ml-es kiszerezésű Sikaflex® T52 ragasztóval együtt használandó</li> </ul> Anyagfelhasználás: 1 m <sup>2</sup> /m <sup>2</sup>	25 m <sup>2</sup> -es tekercs fekete	27 134 Ft/tek.

Termék megnevezése	A termék leírása	Kiszerezés	Ft/egység
--------------------	------------------	------------	-----------

## Vízszigetelés és ragasztás

Sikalastic®-220 W Building Finishing  96 db (1 raklap)	Feldolgozásra kész, egykomponensű, oldószermentes, folyékony, flexibilis, repedésáthidaló üzemi víz elleni szigetelőanyag, burkolólapok alatti vízszigetelésre. • egykomponensű: felhasználásra kész, • alkalmas vízszintes és függőleges feldolgozásra, • alkalmas padlófűtési aljzatra, • repedésáthidaló, • gyorsan csempézhető Anyagfelhasználás: kb. 1,35 kg/m <sup>2</sup> / két rétegű felhasználás esetén.	7 kg kékesszürke	2 107 Ft/kg
SikaBond® T-8 Sealing & bonding	Rugalmas, poliuretán, kenhető vízszigetelés és hidegburkolati ragasztóanyag. Két felhasználási terület – egy termék! kenhető vízszigeteléseként és hidegburkolati ragasztóanyagként használható, • magas és alacsony nedvszívó tulajdonságú kerámialapokhoz, • beltéri és kültéri padlófelületre, • extrém rugalmas, repedésáthidaló, hajlateralósító szalag alkalmazása elhagyható Anyagfelhasználás: kb. 1,0-1,5 l/m <sup>2</sup> /réteg (szigetelés+ragasztás)	10 liter/13,4 kg	2 576 Ft/kg
Sika® MonoTop®-109 Waterproofing	Egykomponensű, vízzáró javítóhabarcs kisebb javítási munkálatokhoz, 2-3 mm vastagságban. • vízálló, vízszigetelő • jó tapadás általános építőipari felületen • gyors szilárdulás • optimális kiszerezés a kisebb munkákhoz Anyagszükséglet: 1,8 kg/m <sup>2</sup> /mm.	5 kg betonszürke	695 Ft/kg
Sikalastic®-1 K Waterproofing  48 db (1 raklap)	Egykomponensű, rugalmas, speciális alkáli-álló polimerekkel módosított, szálerősített cementhabarcs. Finomszemcsés, válogatott adalékanyagokkal, polimerekkel és speciális adalékokkal vízszigeteléséhez kerámia burkolatok alá és hajlító alakváltozás-nak kitett beton alépitmények vízszigeteléséhez. Anyagszükséglet: 1,2 kg/m <sup>2</sup> /mm.	20 kg	1 179 Ft/kg
Sika® BlackSeal BT Sealing & bonding	Egykomponensű, butilkaucsuk hézagkitöltő és ragasztóanyag. • különféle alapfelületeken alapozás nélkül is jól tapad • akár nyirkos alapfelületre is alkalmazható • bitumenes tetőszigetelés ragasztására is alkalmas 7,5%-os alakváltozási képesség	300 ml kartus fekete	1 397 Ft/db
Sikagard®-703 W Building Finishing	Folyékony, oldószermentes, felhasználásra kész emulzió. • ásványi alapfelületek hidrofóbizálására, impregnálására • csökkenti a vízfelvételt, de páraáteresztő marad • csökkenti a felület szennyeződési hajlamát Anyagfelhasználás: 150-350 ml/m <sup>2</sup>	2 liter 5 liter 20 liter	4 584 Ft/db 2 067 Ft/l 1 894 Ft/l

Termék megnevezése	A termék leírása	Kiszerezés	Ft/egység
--------------------	------------------	------------	-----------

## Korrózió elleni védőbevonat rendszerek

### Egykomponensű alapozók

SikaCor®-6630 Primer Flooring	Oldószerzegény alapozófesték speciális, modifikált műgyanta bázisú, aktív korrózióvédő pigment tartalommal, kézi tisztítású acélfelületekre is. Anyagszükséglet: kb. 0,190 kg/m <sup>2</sup> 80 µm száraz rétegvastagsághoz. Hígítója: Sika Thinner B	15 kg	4 017 Ft/kg vörösbarna homoksárga
----------------------------------	---	-------	---

### Egykomponensű fedőfestékek

SikaCor®-6630 high-solid Flooring	Oldószerzegény, oxidatív módon keményedő vastagbevonat, speciális műgyanta kombinációjú, aktív korróziós pigmenteket tartalmazó korróziógátló fedőfesték. Alkalmazható alapozó- és fedőbevonatként közvetlenül szemcseszórt vagy kézi tisztítású acélra, horganyzásra, kemény PVC-re és fára. Ideális régi bevonatok átfestésére. Anyagszükséglet: kb. 0,175 kg/m <sup>2</sup> 80 µm száraz rétegvastagsághoz. Hígítója: Sika Thinner B	1.színkat.* 30 kg 15 kg	4 769 Ft/kg 6 420 Ft/kg
SikaCor® Steel Protect VHS Rapid Flooring	Oldószeres, műgyanta bázisú, egykomponensű korrózióvédő alapozó és fedőbevonat. Anyagszükséglet: kb. 0,180 kg/m <sup>2</sup> 60 µm száraz rétegvastagsághoz. Hígítója: Sika Thinner S	Vörösbarna 30 kg 1.színkat.* 30 kg 2.színkat.* 30 kg 3.színkat.* 30 kg	3 240 Ft/kg 3 240 Ft/kg 3 385 Ft/kg 4 188 Ft/kg

### Kétkomponensű alapozók

SikaCor® EG Phosphat Flooring	Epoxigyanta alapú alapozó, cinkfoszfát és aktív korróziós pigment tartalommal, elsősorban a SikaCor® EG bevonatrendszerhez. Anyagszükséglet: kb. 0,210 kg/m <sup>2</sup> 80 µm száraz rétegvastagsághoz. Hígítója: Sika Thinner EG	30 kg 15 kg 30 kg 15 kg A+B komp.	3 504 Ft/kg 4 310 Ft/kg vörösesbarna 3 720 Ft/kg 4 310 Ft/kg homoksárga
Sika® Poicolor® Primer HE NEU Flooring	Oldószerzegény, gyorsan száradó és keményedő, alapfelület toleráns, epoxigyanta bázisú alapozó. Anyagszükséglet: kb. 0,190 kg/m <sup>2</sup> 100 µm száraz rétegvastagsághoz (alumínium) kb. 0,200 kg/m <sup>2</sup> 100 µm száraz rétegvastagsághoz.(homoksárga, vörösesbarna) Hígítója: Sika Thinner EG	28 kg 14 kg 28 kg A+B komp.	4 629 Ft/kg 4 771 Ft/kg alumínium 3 640 Ft/kg vörösesbarna, homoksárga
SikaCor® Zinc R Flooring	Oldószerzegény, kiemelkedően nagy mennyiségű cinkport tartalmazó, gyorsan száradó, epoxigyanta bázisú alapozó. Különösen javasolt erős mechanikai igénybevételeknél, nehéz korrózióvédelemre, pl. vízépítési acélszerkezeteknél. Anyagszükséglet: kb. 0,340 kg/m <sup>2</sup> 80 µm száraz rétegvastagsághoz (szórva). Hígítója: Sika Thinner K	26 kg A+B komp.	5 141 Ft/kg cinkszürke

### Kétkomponensű közbenső és fedőfestékek

SikaCor® EG-1 Flooring	Vascillámos, oldószerzegény, epoxigyanta alapú közbenső festék, a SikaCor® EG rendszer részeként, alapozott acélra vagy közvetlenül a horganyzott felületre. Alkalmazható szállítás közbeni részbevonatként is. Anyagszükséglet: kb. 0,215 kg/m <sup>2</sup> 80 µm száraz rétegvastagsághoz Hígítója: Sika Thinner EG	30 kg 30 kg 15 kg 15 kg A+B komp.	3 474 Ft/kg DB 702, DB 703 3 882 Ft/kg DB 601, fehér 4 662 Ft/kg DB 702, DB 703 4 176 Ft/kg DB 601, fehér
SikaCor® EG-4 Flooring	A SikaCor® EG rendszer fedőfestéke, poliuretángyanta bázisú vascsillámos, kiemelkedő színtabilitású, krétásodásmentes, Bevonata ellenáll az időjárásnak, víznek, kipufogógáznak, olvasztósónak, sav- és lúggőzöknek, olajnak, zsírnak, rövid ideig oldószernek is. DB301, 310, 501, 503,510, 601, 602, 603, 610, 701, 702, 703, 704 színárnyalatokban Anyagszükséglet: kb. 0,200 kg/m <sup>2</sup> 80 µm száraz rétegvastagsághoz Hígítója: Sika Thinner EG	1. színkat.* 30 kg 12,5 kg 2. színkat.* 30 kg A+B komp.	4 334 Ft/kg 5 481 Ft/kg 4 627 Ft/kg
SikaCor® EG-5 Flooring	A SikaCor® EG rendszer fedőfestéke, poliuretángyanta bázisú, kiemelkedő krétásodás elleni színtabilitással. Időjárás-, vegyszer- és vízálló. Anyagszükséglet: kb. 0,180 kg/m <sup>2</sup> 80 µm száraz rétegvastagsághoz (szórva). Hígítója: Sika Thinner EG	1. színkat.* 30 kg 10 kg 2. színkat.* 30 kg 10 kg 3. színkat.* 30 kg 10 kg A+B komp.	4 523 Ft/kg 6 477 Ft/kg 5 388 Ft/kg 6 720 Ft/kg 6 359 Ft/kg 8 401 Ft/kg



Termék megnevezése	A termék leírása	Kiszerezés	Ft/egység
--------------------	------------------	------------	-----------

## Hígítók és tisztítószer

Sika® Thinner C Flooring	Minden oldószermentes Sikagard® és Sikafloor®-sorozathoz tartozó epoxi gyártmány hígításához. Mivel a Sikagard® gyártmányokat hígítás nélkül kell bedolgozni, az esetleges hígítást műszaki szolgálatunkkal meg kell konzultálni.	10 liter 3 liter	2 708 Ft/l 3 837 Ft/l
Sika® Thinner B Flooring	Minden olyan Sika gyártmányú festék vagy műgyanta termék hígításához melynek kiszerezésén és Termék Adatlapjában az adott hígító szerepel.	10 liter	2 668 Ft/l
Sika® Thinner EG Flooring	Minden olyan Sika gyártmányú festék vagy műgyanta termék hígításához melynek kiszerezésén és Termék Adatlapjában az adott hígító szerepel.	25 liter 10 liter 3 liter	2 235 Ft/l 2 580 Ft/l 4 164 Ft/l
Sika® Thinner K Flooring	Minden olyan Sika gyártmányú festék vagy műgyanta termék hígításához melynek kiszerezésén és Termék Adatlapjában az adott hígító szerepel.	25 liter 10 liter 3 liter	2 589 Ft/l 3 076 Ft/l 4 527 Ft/l
Sika® Thinner S Flooring	Minden olyan Sika gyártmányú festék vagy műgyanta termék hígításához melynek kiszerezésén és Termék Adatlapjában az adott hígító szerepel.	25 liter 3 liter	2 291 Ft/l 3 991 Ft/l

## Tűzvédelmi bevonatrendszerek

Sika Permacor 1705 Flooring	Oldószermentes, egykomponensű, műgyanta bázisú, cinkfoszfát tartalmú alapozó acélfelületre. Alkalmos Sika Unitherm tűzvédelmi rendszerek alapozójaként. Elméleti anyagszükséglet: kb. 0,229 kg/m <sup>2</sup> 80 µm száraz rétegvastagsághoz. Hígítója: Sika Thinner S	25 kg oxidvörös	3 180 Ft/kg
Sika Unitherm Steel S Flooring	Oldószeres, gyorsan száradó, tűzvédelmi bevonat fém felületekre. Hatékonyan alkalmazható 15-90 perces tűzállósági követelmény esetén. Elméleti anyagszükséglet: kb. 0,93 kg/m <sup>2</sup> 500 µm száraz rétegvastagság esetén.	25 kg fehér	5 116 Ft/kg
Sika Unitherm Steel W60 Flooring	Vizes bázisú, tűzvédelmi bevonat fém felületekre. Hatékonyan alkalmazható 45-90 perces tűzállósági követelmény esetén. Elméleti anyagszükséglet: kb. 0,91 kg/m <sup>2</sup> 500 µm száraz rétegvastagsághoz.	25 kg fehér	4 838 Ft/kg
Sika Unitherm Steel W120 Flooring	Vizes bázisú, tűzvédelmi bevonat fém felületekre. Hatékonyan alkalmazható 90-120 perces tűzállósági követelmény esetén. Elméleti anyagszükséglet: kb. 0,91 kg/m <sup>2</sup> 500 µm száraz rétegvastagsághoz.	25 kg fehér	5 080 Ft/kg
Sika Unitherm Top S Flooring	Oldószermentes, egykomponensű fedőbevonat, acélszerkezetek tűzvédő bevonatrendszeréhez. Anyagszükséglet: beltérben: kb. 0,16 kg/m <sup>2</sup> 60 µm száraz rétegvastagsághoz. kültérben: kb. 2 x 0,14 kg/m <sup>2</sup> 100 µm száraz rétegvastagsághoz. Hígítója: Sika Unitherm Thinner	13 kg standard 2.színkat. 3.színkat.	5 518 Ft/kg 7 087 Ft/kg 7 686 Ft/kg
Sika Unitherm Thinner Flooring	Minden olyan Sika gyártmányú festék vagy műgyanta termék hígításához melynek kiszerezésén és Termék Adatlapjában az adott hígító szerepel.	25 liter	3 203 Ft/l

Termék megnevezése	A termék leírása	Kiszerezés	Ft/egység
--------------------	------------------	------------	-----------

## Kenhető tetőszigetelési rendszerek

### Poliuretán alapú kenhető tetőszigetelések

Sikalastic®-614 Roofing	Egykomponensű, hidegen feldolgozható, UV álló, nedvesség hatására beinduló kötésű poliuretán tetőszigetelő anyag, amely már 10 perc elteltével esőálló bevonatot képez. Anyagigény: lásd vonatkozó Termék adatlap	5 liter 15 liter RAL 7045	6 243 Ft/l 6 085 Ft/l
----------------------------	--	---------------------------------	--------------------------

### Alapozók és rendszer tartozékok

Sikalastic® Metal Primer Roofing	Kétkomponensű alapozó, Sika kenhető tetőszigetelő rendszerekhez, fém alapfelületre. Anyagigény: kb. 0,16 l/m <sup>2</sup>	5 liter A+B komp	9 452 Ft/l
Sika Bonding Primer sűrűség 1,03 kg/l Roofing	Kétkomponensű alapozó, Sika kenhető tetőszigetelő rendszerekhez, cementes, fa alapanyagú és festékkel bevont felületekre. Anyagigény: kb. 0,10 kg/m <sup>2</sup>	5 liter 15 liter A+B komp	4 536 Ft/l 4 044 Ft/l
Sikalastic® Primer PVC Roofing	Egykomponensű, poliuretán alapozó, Sika kenhető tetőszigetelő rendszerekhez, PVC alapú tetőszigetelő lemezekre. Anyagigény: kb. 70-100 ml/m <sup>2</sup>	1 liter	18 073 Ft/l
Sikalastic® Primer FPO Roofing	Egykomponensű, poliuretán alapozó, Sika kenhető tetőszigetelő rendszerekhez, FPO/TPO alapú tetőszigetelő lemezekre. Anyagigény: kb. 70-140 ml/m <sup>2</sup>	4x1 liter	26 619 Ft/sett
Sika® Reactivation Primer sűrűség 1,03 kg/l Roofing	Egykomponensű, poliuretán alapozó, korábban lekent Sikalastic kenhető tetőszigetelő rendszerek újra aktiválásához. Anyagigény: kb. 0,10 kg/m <sup>2</sup>	5 liter	9 380 Ft/l
SikaFlexitape® Heavy Roofing	7,5 cm széles, dilatációs erősítő szalag, Sikalastic kenhető tetőszigetelési rendszerekhez.	50 m	16 446 Ft/tekeracs
Sikalastic® Flexistrip Roofing	5,0 cm széles, dilatációs erősítő szalag, Sikalastic kenhető tetőszigetelési rendszerekhez.	15 m	18 598 Ft/tekeracs
Sika® Reemat Premium Roofing	225 g/m <sup>2</sup> felület tömegű üvegfátyol erősítő szövet Sikalastic rendszerekhez	0,30 m x 100m 1,25 m x 90m	55 075 Ft/db 98 385 Ft/db

## PIR hőszigetelések

Sikatherm® PIR AL Roofing	Alumínium kasírozású PIR hőszigetelő tábla lépcsős vagy egyenes élképzéssel. Vastagság: 50-240 mm Hővezető képesség: λ érték (MSZ EN 12667 / MSZ EN 12939) 0,022 W/(m*K) (minden vastagságnál)		Listaárak miatt érdeklődjön kereskedő partnereinknél
Sikatherm® PIR GT Roofing	Üvegfátyol kasírozású PIR hőszigetelő tábla lépcsős vagy egyenes élképzéssel. Vastagság: 50-240 mm Hővezető képesség: λ érték (MSZ EN 12667 / MSZ EN 12939) 0,026 W/(m*K) (vastagság < 80 mm) MSZ EN 12667 / MSZ EN 12939 0,025 W/(m*K) (vast. 80-tól 119 mm-ig) MSZ EN 12667 / MSZ EN 12939 0,024 W/(m*K) (vastagság > 120 mm) MSZ EN 12667 / MSZ EN 1293		Listaárak miatt érdeklődjön kereskedő partnereinknél

## Bitumenes szigetelőlemezek

### Oxidbitumenes szigetelőlemez

SikaBit® PRO OX35 -0 (GV 35) Roofing	3,5 mm vastag oxid bitumenes lemez, üvegfátyol hordozón, felső felületén finomhomok hintéssel, alsó felületen polietilénfólia kasírozással.	1,00/10 m	785 Ft/m <sup>2</sup>
SikaBit® PRO OX45 -0 (GV 45) Roofing	4,5 mm vastag oxid bitumenes lemez, üvegfátyol hordozón, felső felületén finomhomok hintéssel, alsó felületen polietilénfólia kasírozással.	1,00/10 m	917 Ft/m <sup>2</sup>

### Párazáró - oxidbitumenes szigetelőlemez

SikaBit® VB OX40 -0 S Roofing	4mm vastag, oxidbitumenes párazáró lemez alumínium fólia és üvegfátyol hordozóréteggel.	1,00/7,5 m	1 889 Ft/m <sup>2</sup>
----------------------------------	---	------------	-------------------------

### Párazáró - modifikált bitumenes szigetelőlemez

SikaBit® VB E35 -15 S ALU/GF Roofing	3,5 mm vastag, SBS modifikált bitumenes párazáró lemez alumínium fólia és üvegfátyol hordozóréteggel.	1,00/7,5 m	2 074 Ft/m <sup>2</sup>
--	---	------------	-------------------------

Termék megnevezése	A termék leírása	Kiszerezés	Ft/egység
--------------------	------------------	------------	-----------

### **Alsó réteg - öntapadó bitumenes szigetelőlemez**

SikaBit® PRO E30 -20 S GFC self adh. Roofing	3mm vastag, SBS modifikált bitumenes lemez, alsóoldalán öntapadó réteggel, üvegszövet hordozóréteggel.	1,00/10 m	2 084 Ft/m <sup>2</sup>
SikaBit® PRO E30 -20 S GF self adh. Roofing	3mm vastag, SBS modifikált bitumenes lemez, alsóoldalán öntapadó réteggel, üvegfátyol hordozóréteggel.	1,00/10 m	1 977 Ft/m <sup>2</sup>

### **Alsó réteg - hegesztendő bitumenes szigetelőlemez**

SikaBit® PRO E40 -5 S GFC Roofing	4mm vastag, SBS modifikált bitumenes szigetelőlemez, üvegszövet hordozóréteggel, felső oldalon homok szórással.	1,00/7,5 m	1 620 Ft/m <sup>2</sup>
SikaBit® PRO E40 -5 S Roofing	4mm vastag, SBS modifikált bitumenes szigetelőlemez, poliészter hordozóréteggel, felső oldalon homok szórással.	1,00/7,5 m	1 740 Ft/m <sup>2</sup>
SikaBit® PRO E40 -15 S Roofing	4mm vastag, SBS modifikált bitumenes szigetelőlemez, poliészter hordozóréteggel, felső oldalon homok szórással	1,00/7,5 m	2 020 Ft/m <sup>2</sup>
SikaBit® PRO E40 -20 S Roofing	4mm vastag, SBS modifikált bitumenes szigetelőlemez, poliészter hordozóréteggel, felső oldalon homok szórással.	1,00/7,5 m	2 128 Ft/m <sup>2</sup>
SikaBit® PRO E40 -25 S Roofing	4mm vastag, SBS modifikált bitumenes szigetelőlemez, poliészter hordozóréteggel, felső oldalon homok szórással.	1,00/7,5 m	2 257 Ft/m <sup>2</sup>
SikaBit® PRO E40 -15 S GFC Roofing	4mm vastag, SBS modifikált bitumenes szigetelőlemez, üvegszövet hordozóréteggel, felső oldalon homok szórással.	1,00/7,5 m	1 943 Ft/m <sup>2</sup>
SikaBit® PRO E40 -20 S GFC Roofing	4mm vastag, SBS modifikált bitumenes szigetelőlemez, üvegszövet hordozóréteggel, felső oldalon homok szórással.	1,00/7,5 m	2 074 Ft/m <sup>2</sup>
SikaBit® PRO E40 -25 S GFC Roofing	4mm vastag, SBS modifikált bitumenes szigetelőlemez, üvegszövet hordozóréteggel, felső oldalon homok szórással.	1,00/7,5 m	2 236 Ft/m <sup>2</sup>

### **Bitumenes zárólemez**

SikaBit® PRO E42 -15 MG palaörl. Roofing	4mm vastag, SBS modifikált bitumenes palaörléményes zárólemez, poliészter hordozóréteggel.	1,00/7,5 m	2 162 Ft/m <sup>2</sup>
SikaBit® PRO E42 -20 MG palaörl. Roofing	4mm vastag, SBS modifikált bitumenes palaörléményes zárólemez, poliészter hordozóréteggel.	1,00/7,5 m	2 211 Ft/m <sup>2</sup>
SikaBit® PRO E42 -25 MG palaörl. Roofing	4mm vastag, SBS modifikált bitumenes palaörléményes zárólemez, poliészter hordozóréteggel.	1,00/7,5 m	2 347 Ft/m <sup>2</sup>
SikaBit® PRO E52 -15 MG palaörl. Roofing	5mm vastag, SBS modifikált bitumenes palaörléményes zárólemez, poliészter hordozóréteggel	1,00/7,5 m	2 550 Ft/m <sup>2</sup>
SikaBit® PRO E52 -5 MG palaörl. Roofing	5mm vastag, SBS modifikált bitumenes palaörléményes zárólemez, poliészter hordozóréteggel.	1,00/7,5 m	2 502 Ft/m <sup>2</sup>

### **Gyökérálló bitumenes szigetelőlemez**

Dörr-Gardentop E-KV-4K wf Roofing	4 mm vastag, SBS modifikált gyökérálló bitumenes lemez, poliészter hordozóréteggel.	1,00/10 m	2 786 Ft/m <sup>2</sup>
Dörr-Gardentop E-KV-5K wf Roofing	5 mm vastag, SBS modifikált gyökérálló bitumenes lemez, poliészter hordozóréteggel.	1,00/7,5 m	3 456 Ft/ m <sup>2</sup>

### **Bitumenes kellősítő**

Titanol V 25 L Roofing	Bitumenes kellősítő.	25 l	1 096 Ft/l
---------------------------	----------------------	------	------------

Termék megnevezése	A termék leírása	Kiszerezés	Ft/egység
--------------------	------------------	------------	-----------

## Feldolgozó eszközök, kinyomópisztolyok

Sika Powerflow Combi 310 Sealing & bonding	Kézi kinyomópisztoly a Sikaflex®, SikaBond termékek felhasználásához 300 ml-es és 400 ml-es kiszerezéshez	1 db	15 662 Ft/db
Sika Powerflow Combi 600 Industry	Kézi kinyomópisztoly a Sikaflex®, SikaBond® termékek felhasználásához 300 ml-es, 400 ml-es és 600 ml-es kiszerezéshez	1 db	23 605 Ft/db
Sika Airflow 310 Industry	Pneumatikus (levegős) kinyomópisztoly a Sikaflex®, SikaBond® termékek felhasználásához kizárólag a 300 ml-es kartusos kiszerezéshez	1 db	55 584 Ft/db
Sika Airflow Combi 600 Industry	Pneumatikus (levegős) kinyomópisztoly a Sikaflex®, SikaBond® termékek felhasználásához 600 ml-es kiszerezéshez	1 db	65 983 Ft/db
Sika Akkumulátoros kinyomópisztoly Industry	Nagyteljesítményű, akkumulátoros kinyomópisztoly. Kifejezetten magas viszkozitású egykomponensű poliuretán ragasztóanyagok (Sikaflex®) kinyomására tervezett eszköz. 300 ml-es, 400 ml-es és, 600 ml-es kiszerezéshez	1 db	203 373 Ft/db
Kézi kinyomópisztoly magas viszkozitású anyagokhoz Sealing & bonding	H-2PS (300-600 ml)	1 db	31 297 Ft/db
Sika Boom Gun Sealing & bonding	A Sika Boom pisztolyos habok felhordásának eszköze. Rozsdamentes acél elemek és teflon bevonat a habbal érintkező felületeken.	1 db	7 672 Ft/db

# Segédlet

## Betonpadló hézagok méretezése

Beltérben:	Hézagtavolság (m)					
	2,0	3,0	4,0	5,0	6,0	8,0
Legkisebb hézagszélesség (mm)	10	10	10	10	10	15
Legkisebb hézagmélység (mm)	10	10	10	10	10	12

Kültéren:	Hézagtavolság (m)					
	2,0	3,0	4,0	5,0	4,0	5,0
Legkisebb hézagszélesség (mm)	10	12	15	18	15	18
Legkisebb hézagmélység (mm)	10	10	12	15	12	15

## Egy kiszerezéssel kitölthető fuga hossza - 600 ml-es unipacból / 300 ml-es kartusból (m):

Kitöltött fugamélység (mm)	Fugaszélesség (mm)										
	5	8	10	12							
5	24/12	15/7,5									
8	15/7,5	9,3/4,6	7,5/3,7	6,2/3,1	5,0/2,5						
10		7,4/3,7	6,0/3,0	5,0/2,5	4,0/2,0						
12				4,0/2,0	3,3/1,6	2,8/1,4	2,5/1,2	2,0/1,0			
15						2,7/1,3	2,0/1,0	1,6/0,8	1,8/0,9	1,3/0,6	
20								1,2/0,6	1,0/0,5	0,9/0,4	
25									0,8/0,4	0,7/0,3	0,6/0,3
30											0,5/0,2
Háttérkitöltő zsinór keresztmetszete:	6	10	15	15	20	20	25	30	40	40	50

## Sika® AnchorFix®-1 töcsavar ragasztó anyagszükséglete, adagolása:

Az anyagszükséglet értékei ml-ben, és lyukanként értendők

csavar mm	furat m	Furatlyuk mélysége mm-ben																	
		80	90	110	120	130	140	160	170	180	200	210	220	240	260	280	300	350	400
8	10	3	4	4	5	5	5	6	6	7	7	7	8	8	9	9	10	11	12
10	12	4	5	5	6	6	6	7	8	8	8	8	9	10	10	11	12	14	15
12	14	5	6	6	6	7	7	8	8	9	10	10	11	11	12	13	14	16	18
14	18	9	10	11	14	14	15	18	19	20	22	23	24	26	28	30	32	37	42
16	18	9	10	11	13	14	15	17	18	19	21	22	23	26	28	30	32	36	40
	20	10	12	12	15	16	17	20	21	22	24	25	26	29	31	33	35	40	46
20	24	12	13	14	15	16	18	22	24	26	28	30	32	36	38	42	48	58	66
	25	18	19	21	23	24	26	30	31	32	36	38	40	44	46	50	54	64	72
24	26	24	25	28	30	33	35	40	43	45	50	55	58	60	65	70	75	100	125

A fenti kitöltési mennyiségek veszteség nélkül kalkuláltak. Veszteség akár 10-50%.

## SikaCeram® CleanGrout fugázó anyagszükséglete, adagolása (kg/m<sup>2</sup>):

Lapméret (cm)	Hézagszélesség			
	2 mm	5 mm	10 mm	20 mm
10 x 10	0,36	0,90		
10 x 20	0,27	0,67		
15 x 15	0,24	0,60		
15 x 20	0,21	0,52		
15 x 30	0,18	0,45		
20 x 20	0,21	0,52	1,05	
20 x 25	0,19	0,47	0,94	
20 x 30	0,17	0,44	0,87	1,75
25 x 25	0,19	0,48	0,96	1,92
30 x 30	0,16	0,40	0,80	1,60

# A Sika Hungária Kft. általános szerződési feltételei

## 1. Érvényesség

1.1. A jelen általános szállítási feltételek a Sika Hungária Kft. (a továbbiakban: Szállító) valamennyi szállítására és teljesítésére érvényesek. Az általános szállítási feltételek módosítása csak írásbeli megállapodással lehetséges.

1.2. A Megrendelő szállítási feltételei, függetlenül attól, hogy a Szállító azokra vonatkozóan ellenvéleményt nyilvánított-e vagy sem, a felek megállapodásának tárgyát képező jogügylet és a felek üzleti kapcsolata tekintetében érvénytelennek tekintendők.

1.3. A jelen általános szállítási feltételek a Szállító szállításainak, illetve teljesítéseinek fogadásával elfogadottnak tekintendők.

1.4. Az egyedi megállapodások csak akkor érvényesek, ha azokat a Szállító írásban visszaigazolta.

## 2. Megrendelések

2.1. Szállító Megrendelőinek mind hatékonyabb és gyorsabb kiszolgálása érdekében országos kiskereskedelmi viszonteladói hálózatot működtet. A székhelyén lévő központi raktárát ebből következően nagykereskedelmi raktárként működteti.

2.2. Szállító központi raktárában kiskereskedelmi tevékenységet nem végez és csak a minimális rendelési értéknél – nettó 40 eFt-nál – nagyobb értékű rendeléseket fogadja be. A minimális rendelési érték a Megrendelővel történt megállapodásnak megfelelő mindenkori árszinten értendő.

2.3. Az egyes megrendelések a Szállítót csak írásbeli visszaigazolása esetén és csak a visszaigazolás mértékéig kötelezik. A Szállítónak az írásbeli visszaigazolást megelőző ajánlatai, illetve nyilatkozatai a Szállítót nem kötik és csupán felhívásnak tekintendők a megrendelés megtételére.

## 3. Árak

3.1. A Szállító árai forintban forgalmi adó nélkül értendők és minden esetben csak az adott megrendelésre vonatkoznak.

3.2. A szállítások a Szállító mindenkor érvényes árjegyzéke szerint történnek. A megrendelés elfogadásakor megállapított árak, így az egyes szerződéskötések részmennyiségeire vonatkozóak is, kifejezetten a nyersanyagbeszerzés azon árainak fenntartásával érvényesek, amelyek a megrendelés időpontjában a kalkuláció alapját képezték.

3.3. Az árak ex works paritáson (a Szállító raktárában történő átadással) érvényesek, és nem tartalmazzák a forgalmi adót, a (részarányos) fuvarköltiséget, de (ha nincs másként megjelölve), tartalmazzák a göngyöleg/csomagolás árát.

3.4. A mindenkori legújabb árjegyzék minden előzőt érvénytelenít.

3.5. A Szállító fenntartja a mindenkori árváltoztatás jogát.

## 4. Szállítások

4.1. A szállítás a Megrendelő kockázatára történik. A kockázat a feladással száll át a Megrendelőre.

4.2. A részszállítások megengedettek.

4.3. A fuvarozás alatt bekövetkezett kár esetén a Megrendelő, illetve a címzett kárigényét közvetlenül a fuvarozóval szemben érvényesíti, míg a Szállítóval szemben jogfenntartó nyilatkozatot köteles benyújtani. A Szállítóval szemben az igény érvényesítéséért csak a fuvarozóval szembeni eredménytelen eljárás után az erről szóló jogerős határozat birtokában lehet fellépni. A Megrendelő, illetve a címzett elveszti ez utóbbi igényérvényesítési jogát, amennyiben a fuvarkár észlelésekor nem élt a fent említett jogfenntartó nyilatkozattal.

4.4. A Megrendelőre visszavezethető okokból szükségessé vált őrzési, raktározási költségek a Megrendelőt terhelik, illetve ezeket a Szállító jogosult szolgáltatásként a Megrendelő felé kiszámlázni.

4.5. A Szállító nem köteles szállítani, ha a Megrendelő a megelőző szállítások kifizetésével késedelemben van.

## 5. Áru visszavétele

Az eladott és kiszállított áruk nem vehetők vissza.

## 6. Göngyöleg/Csomagolás

6.1. Valamennyi kisgöngyöleg/csomagolás és zsák esetében az elszámolás bruttó = nettó alapon történik. A Szállító hordók esetében csak nettó elszámolást végez. A Szállító göngyölegei/csomagolásai rendszerint egyszer használatosak, így azokat a Szállító nem veszi vissza. Az EUR raklapok és IBC tartályok elszámolás alapját képezik. A kivételekről a felek külön megállapodást kötnek.

6.2. Az árjegyzékben feltüntetett göngyöleg/csomagolások szabványméretűek. A mindenkori változtatás jogát a Szállító fenntartja.

## 7. Szállítási határidők

7.1. A Szállító törekszik a megállapodás szerinti határidők pontos betartására.

7.2. A szállítási határidő csak akkor kötelező, ha a Szállító írásban kifejezetten visszaigazolta.

7.3. Ha a megadott és megállapodás szerinti szállítási határidőt a Szállító több mint 30 nappal túllépi, akkor a Megrendelőnek legalább 14 napos póthatáridő kitűzése után jogában áll ajánlott levélben a szerződéstől elállni. A Szállító elállhat a szerződéstől, ha a szállítás vis major vagy más

elháríthatatlan akadály, így például a szállítmányok elakadása vagy a termelés leállítása miatt lehetetlenné válik. Ilyen esetben a Megrendelőnek nincs a késedelemről vagy az elállásból eredő kárigénye.

## 8. Kifizetés

8.1. A Szállító számlái készpénzzel, előreutalással, megállapodás szerint általában, de nem kizárólag keltüktől számítva 8, 15, illetve 30 napon belül egyenlítődni ki. A legalább 30 napos fizetési megállapodás esetén Megrendelő jogosult 14 napon belüli fizetés esetén 2 % levonást alkalmazni. Késedelmes fizetés esetén a Megrendelő 15 % késedelmi kamatot köteles fizetni. Megrendelőnek lehetősége van előleg utalására is.

8.2. Részteljesítés esetén Szállító jogában áll minden egyes részteljesítésről külön számlát kiállítani.

8.3. A Szállító nem kötelezett váltók, illetve csekkek átvételére.

8.4. A Megrendelőnek nem áll jogában kifizetéseket szavatossági vagy jótállási igények, illetve kifogás miatt visszatartani.

8.5. A Szállító igényeivel szemben esedékes ellenkövetelések csak akkor számíthatók be, ha az ellenkövetelést a Szállító írásban elismerte, vagy azt a bíróság jogerősen megítélte. A Szállító javára szóló kifizetéseket előbb az ellenkövetelésre való tekintet nélkül a kamatokra és a költségekre kell fordítani, majd a mindenkor legrégebben esedékes követelésbe kell beszámítani.

8.6. Ha a Megrendelő fizetési késedelme a Szállító írásbeli figyelmeztetése ellenére túllépi az 5 napot, vagy a Megrendelő egyéb kötelezettségeit nem teljesíti, akkor a Szállítóknak jogában áll a Megrendelő később esedékesé váló kifizetéseinek esedékességét előbbre hozni, mind a Megrendelőtől előzetes kifizetéseket vagy biztosíték teljesítését kéri, illetve a további szállítást felfüggeszteni.

8.7. A Szállító számlái azonnal esedékesé válnak, ha olyan körülmények lépnek fel, amelyek a Szállító követeléseinek behajtását megnehezítik vagy veszélyeztetik.

## 9. Tulajdonjog-fenntartás

9.1. A kiszállított árutételek az ellenérték kifizetéséig, illetve a Megrendelő egyéb kötelezettségeinek teljesítéséig, beleértve az egyéb igényeket a kamatokkal és sürgősségi költségekkel, a Szállító tulajdonában maradnak.

9.2. A Megrendelőnek jogában áll a fenntartott árut szabályos kereskedelmi tevékenység keretében továbbadni. Ennek előfeltétele, hogy a Megrendelőjével is tulajdonfenntartásban állapodik meg és, hogy a továbbértékesítésből származó követelés a Szállítóra száll át. A Megrendelőnek ez a jogosultsága nem áll fenn, ha fizetési késedelembe esik.

9.3. A tulajdonjog-fenntartással érintett áru biztosítékként vagy fedezetként történő felajánlása, illetve elzálogosítása csak a Szállító hozzájárulásával lehetséges.

9.4. Amennyiben az áru ellenértékét a Megrendelő nem fizeti meg, a Szállítóknak az áru megmunkálása és feldolgozása esetén tulajdonrésze van a keletkező új dologban a beépített áru értéke és az új dolog értéke közötti arányban.

9.5. Ha a Megrendelő késedelembe esik, fizetése képtelen, illetve csőd-, vagy felszámolási eljárás indul ellene, akkor Szállító jogában áll a fenntartott árut azonnal elidegeníteni, és árából magát kárpótolni, anélkül, hogy elállási jogát a Szállító igénybe venné.

9.6. A Megrendelő köteles a Szállítót azonnal értesíteni, ha csőd-, illetve felszámolás elrendelését kérte maga ellen, vagy ellene ilyen eljárás indult, és egyidejűleg összeállítást közölni a még meglévő fenntartott árukról. A Megrendelő ilyen esetben köteles biztosítani a Szállító számára az üzemébe történő belépést és a Szállító árujához való hozzáférést.

## 10. Jótállás és kárfelelősség

10.1. A Szállító-teljesítésként, hogy a termék feldolgozását nem a Szállító végzi -csak a feldolgozatlan állapotú termék - a szállítás időpontjában érvényes termék adatlapokban megadott - állandóminőségéért vállal felelősséget.

10.2. Az átadott áru tekintetében felmerült hibákat vagy kifogásokat ismerté válásukkor azonnal, illetve a szállítmány átvétele után 8 napon belül írásban kell a Szállító tudomására hozni, máskülönben minden ezzel kapcsolatos igény jogosultságát veszti. Egyebekben a hibák és kifogások

tekintetében a felek közötti szerződés szerinti jótállási feltételek, illetve a Ptk. szerinti hibás teljesítés, illetve a szavatosság szabályai az irányadóak.

10.3. A kifogásolt áruból a Megrendelő a hibabejelentéssel vagy reklamációval egyidejűleg mintákat ad át a Szállító számára.

10.4. Határidőn belüli és jogos kifogás esetén a Megrendelő a Szállító kívánsága szerint a kifogásolt áru mennyiségének mértékéig költségmentes cserét, vagy a kifogásolt áru értékéig terjedő jóváírást kap.

10.5. A Szállító a felelősségét a következményként felmerülő károkért mindenesetben, így a tanácsadás vagy késedelem esetén is kizárja.

10.6. Az árunak a Megrendelő által kilátásba vett felhasználási célra való alkalmasságáért, különösképpen a Szállító termékeinek folyamatos, illetve ismétlődő ipari alkalmazása esetén a Szállítót csak akkor terheli jótállás, ha azt külön írásban jogszerűen magára vállalta. A termékösszetételnek a legújabb eredményeken alapuló megváltoztatásának jogát a Szállító fenntartja.

10.7. A Szállító felelősségének alapját, tartalmát és mértékét a Szállító mindenkori felelősségbiztosítása határozza meg.

## 11. Tanácsadás

11.1. A Szállító a Megrendelő kérésére tanácsadást végez az építőiparban és az iparban előforduló tömítési és ragasztási kérdésekben, az épületvédelem és betontechnika kérdéseiben, amely tanácsadásnak célszerűen már a tervezési szakaszban érvényesülnie kell. A Megrendelő tájékoztatására a Szállító tanácsadói szolgálata keretében gyakorlati szakemberek állnak a Megrendelő rendelkezésére. A Szállító igény szerint megvizsgálja az adalékanyag, kiegészítő anyag és cement alkalmasságát Szállító termékeinek felhasználásával előirányzott

munkákban. A Szállító termékeinek kiválasztásánál, alkalmazásánál a Szállító tanácsadó szolgálata a Megrendelő rendelkezésére áll.

11.2. Amennyiben a Szállító tanácsadása térítésmentes vagy csak ráfordítások megtérítésére szorítkozik, a Szállító a tanácsadásért semmilyen felelősséget nem vállal. Ha a Szállító a tanácsadást díjazás ellenében végzi, a Szállító felelőssége a jelen általános szállítási feltételek 10. pontja szerint alakul. A Szállítót a 10. pont szerinti felelősség kizárólag a tanácsadás tekintetében terhelheti, a kivitelezés tekintetében nem.

11.3. A törvényi és hatósági előírások betartásáért az alkalmazás során a Megrendelő tartozik felelősséggel.

## 12. Segédeszközök

A Megrendelő kívánságára a Szállító – lehetőségei szerint – a Megrendelő rendelkezésére bocsát segédeszközöket (pl. adagolóberendezések, szórógépek stb.) A fentiekkel kapcsolatban a Szállító nem vállal semmilyen felelősséget, különösen nem a hibás adagolás vagy a készülékek hibás működése, valamint állásidők miatt.

## 13. Termék- és feldolgozási megjegyzések

13.1. Színes termékek esetében akkor, ha a megrendelés nem egyszerre, egy tételben történik, a különböző gyártású egységek miatt színárnyalatbeli eltérések elkerülhetetlenek. A fenti esetben nem egyszeri megrendelés esetén a színárnyalatbeli eltérésekért a Szállító nem vállal felelősséget.

13.2. A termékek feldolgozása terén rendszerint a Szállító részletes felhasználási utasításai vagy írásos útmutatói irányadóak. Tekintettel arra, hogy az anyagfelhasználást számos tényező befolyásolhatja, a Szállító kijelenti, hogy a megadott szükséglet csak irányértékként értelmezendő.

13.3. A tárolhatóságra vonatkozó adat mindig sértetlen eredeti göngyölegre/csomagolásra vonatkozik szakszerű, száraz tárolás esetén.

13.4. Az építési előírások és az építési gyakorlat szokásos intézkedéseinek betartása a feldolgozás során elengedhetetlen.

13.5. A Szállító a gyártási összetételek megváltoztatásának jogát a legújabb kutatási eredmények nyomán fenntartja.

13.6. A Szállító kísérletekkel alátámasztott szóbeli és írásbeli alkalmazástechnikai tanácsadása a Szállító alkalmazottainak legjobb tudása szerint történik, de csupán kötelezettségvállalás nélküli útmutatásnak tekintendő, és nem mentesít a Szállító által szállított termékeknek a kiválasztott eljárás szerinti felhasználásra és célra való alkalmasságának saját vizsgálata alól.

## 14. A teljesítés helye, bíraskodás, alkalmazandó jog

14.1. A teljesítés helye Szállító székhelye, illetve telephelye.

14.2. A jelen szállítási feltételekre a magyar Polgári Törvénykönyv alkalmazandó.

14.3. A felek a közöttük jelen szerződéssel kapcsolatban - beleértve annak megkötésével, érvényességével, teljesítésével kapcsolatos kérdéseket is - fellemerülő jogviták eldöntésére a Budapesti Ügyvédi Kamara támogatásával működő Eseti Választott bíróság kizárólagos illetékességét kötik ki.

## 15. Befejező rendelkezések

Ha a jelen általános szállítási feltételek egyes rendelkezései részben vagy egészben érvénytelenek lennének, ez a tény a többi rendelkezés érvényességét nem érinti.



Jegyzeteim



# Gondolkodjunk rendszerben

## Megoldások Sika rendszerekkel



Árjegyzékünkben közölt adatok (legjobb tudomásunk szerint) megfelelnek a nyomdába adás időpontjában rendelkezésre állóknak. Az anyagok folyamatos fejlesztése miatt a változtatás jogát a Sika Hungária Kft. fenntartja. Az árjegyzék anyagát szakembereink nagy gondossággal állították össze, az előforduló sajtóhibákért felelősséget nem vállalunk. Kiadványunk tájékoztató jellegű, kérdéses esetben kérjük forduljon szaktanácsadóinkhoz, vagy látogasson el a [www.sika.hu](http://www.sika.hu) weboldalra!

**SIKA HUNGÁRIA KFT.**

2051 Biatorbágy  
Rozália park 5-7.  
Hungary

**Kapcsolat:**

Tel.: +36 1 371 2020

Fax: +36 1 371 2022

**E-mail: [info@hu.sika.com](mailto:info@hu.sika.com)**

**[www.sika.hu](http://www.sika.hu)**

**BUILDING TRUST**

